

# 15 J

# Unigizer™

# USER GUIDE

ENGLISH

## Safety information

### WARNING: READ ALL INSTRUCTIONS

*Note:* This product has been designed for use with electric animal fences.

### General warnings

#### *WARNING!*

- This energizer is not intended for use by persons (including children) with reduced physical, sensory or mental capabilities, or lack of experience and knowledge, unless they have been given supervision or instruction concerning use of the energizer by a person responsible for their safety.
- Children should be supervised to ensure that they do not play with the energizer. Cleaning and user maintenance shall not be made by children without supervision.
- Disconnect the energizer before installation or performing any work on the fence.
- Risk of electric shock! This energizer should be opened or repaired only by qualified personnel.

### Warnings specific to this energizer

#### *WARNING!*

- *USA and Canada* - To reduce the risk of electric shock, the energizer's power adaptor may have a polarized plug (one blade is wider than the other). This plug will fit in a polarized outlet one way. If the plug does not fit fully in the outlet, reverse the plug. If it still does not fit, contact a qualified electrician to install the proper outlet. Do not change the plug in any way.
- Check your installation to ensure that it complies with all local safety regulations.
- Use only the mains/line power adaptor or battery leads supplied with this energizer or a genuine replacement part.
- The power input socket on the back of the energizer is for 12 V DC only.
- *Europe* - The energizer must be located in a shelter, and the cable must not be handled when the temperature is below 5 °C.

ENGLISH	1
ESPAÑOL	19
PORTUGUÊS	37
FRANÇAIS	54
DEUTSCH	72

© 2011-2020 Datamars Limited

All product names and brand names in this document are trademarks or registered trademarks of their respective holders.

No part of this publication may be photocopied, reproduced, stored in a retrieval system, or transmitted in any form or by any means, electronic, mechanical, photocopying, recording or otherwise without the prior written permission of Datamars Limited. Product specifications may change without prior notice.

For more information on other quality Datamars brands and products, visit [datamars.com](http://datamars.com)

## DATAMARS

Datamars Limited	Postal address:	(EN) EU Importer:
25 Carbine Road	P O Box 51078	(ES) Importador de la UE:
Mt Wellington	Pakuranga	(PT) Importador da UE:
Auckland 1060	Auckland 2140	(FR) Importateur UE :
New Zealand	New Zealand	(DE) EU-Importeur:

Datamars Slovakia s.r.o.  
Dolné Hony 6, 949 01 Nitra,  
Slovak Republic

Datamars Ltd thanks the International Electrotechnical Commission (IEC) for permission to reproduce Information from its International Publication 60335-2-76 ed.2.2 (2013). All such extracts are copyright of IEC, Geneva, Switzerland. All rights reserved. Further information on the IEC is available from [www.iec.ch](http://www.iec.ch). IEC has no responsibility for the placement and context in which the extracts and contents are reproduced by the author, nor is IEC in any way responsible for the other content or accuracy therein.

480 0000-716 Issue 5 05/2020 (to be supplied with 480 0001-603)

## DATAMARS

## Important safety instructions for power adaptors



DANGER! RISK OF ELECTRIC SHOCK. INDOOR LOCATIONS ONLY.

## Key to symbols on the energizer



Fence earth terminal. Connect the Fence earth terminal to the energizer earth system.



Fence earth monitor terminal. Connect the Fence earth monitor terminal to a separate earth rod.



Fence low energy terminal. For use in areas where a limit of 1.5 J output energy is desirable (e.g. where there is likely to be unsupervised children who will be unaware of the dangers of electric fencing). Connect the Fence low energy terminal to the fence.



Fence high energy terminal. Connect the Fence high energy terminal to the main farm fence.



Risk of electric shock! This energizer should be opened or repaired only by qualified personnel.



Read full instructions before use.



This symbol on the product or its packaging indicates that this product must not be disposed of with other waste. Instead, it is your responsibility to dispose of your waste equipment by handing it over to a designated collection point for the recycling of waste electrical and electronic equipment. The separate collection and recycling of your waste equipment at the time of disposal will help conserve natural resources and ensure that it is recycled in a manner that protects human health and the environment. For more information about where you can drop off your waste equipment for recycling, please contact your local city recycling office or the dealer from whom you purchased the product.



The energizer has a double-insulated construction.



Energizers marked with this symbol are time delayed electric fence energizers with a delay time of 20 seconds.



Only use with a Datamars Ltd approved power adaptor. This must be either the power adaptor provided with the energizer or a genuine replacement part supplied by Datamars (see details marked on the energizer, beside the power inlet).

## Definition of special terms

*Energizer* – An appliance that is intended to periodically deliver voltage impulses to a fence connected to it.

*Fence* – A barrier for animals or for the purpose of security, comprising one or more conductors such as metal wires, rods or rails.

*Electric fence* – A barrier which includes one or more electric conductors, insulated from earth, to which electric pulses are applied by an energizer.

*Fence circuit* – All conductive parts or components within an energizer that are connected or are intended to be connected, galvanically, to the output terminals.

*Earth electrode* – Metal structure that is driven into the ground near an energizer and connected electrically to the fence earth terminal of the energizer, and that is independent of other earthing arrangements.

*Connecting lead* – An electric conductor, used to connect the energizer to the electric fence or the earth electrode.

*Electric animal fence* – An electric fence used to contain animals within or exclude animals from a particular area.

## Requirements for electric animal fences

### In accordance with Annex BB Section BB.1 of IEC 60335-2-76

Electric animal fences and their ancillary equipment shall be installed, operated and maintained in a manner that minimises danger to persons, animals or their surroundings.

Electric animal fence constructions that are likely to lead to the entanglement of animals or persons shall be avoided.

**WARNING!** Avoid contacting electric fence wires especially with the head, neck or torso. Do not climb over, through or under a multi-wire electric fence. Use a gate or a specially designed crossing point.

An electric animal fence shall not be supplied from two separate energizers or from independent fence circuits of the same energizer.

For any two separate electric animal fences, each supplied from a separate energizer independently timed, the distance between the wires of the two electric animal fences shall be at least 2.5 m (8'). If this gap is to be closed, this shall be effected by means of electrically non-conductive material or an isolated metal barrier.

Barbed wire or razor wire shall not be electrified by an energizer.

A non-electrified fence incorporating barbed wire or razor wire may be used to support one or more off-set electrified wires of an electric animal fence. The supporting devices for the electrified wires shall be constructed so as to ensure that these wires are positioned at a minimum distance of 150 mm (6") from the vertical plane of the non-electrified wires. The barbed wire and razor wire shall be earthed at regular intervals.

Follow our recommendations regarding earthing.

A distance of at least 10 m (33') shall be maintained between the energizer earth electrode and any other earthing system connected parts such as the power supply system protective earth or the telecommunication system earth.

Connecting leads that are run inside buildings shall be effectively insulated from the earthed structural parts of the building. This may be achieved by using insulated high voltage cable.

Connecting leads that are run underground shall be run in conduit of insulating material or else insulated high voltage cable shall be used. Care must be taken to avoid damage to the connecting leads due to the effects of animal hooves or vehicle wheels sinking into the ground.

Connecting leads shall not be installed in the same conduit as the mains supply wiring, communication cables or data cables.

Connecting leads and electric animal fence wires shall not cross above overhead power or communication lines.

Crossings with overhead power lines shall be avoided wherever possible. If such a crossing cannot be avoided it shall be made underneath the power line and as nearly as possible at right angles to it.

If connecting leads and electric animal fence wires are installed near an overhead power line, the clearances shall not be less than those shown in the table below.

*Minimum clearances from power lines for electric animal fences*

<b>Power line voltage</b>	<b>Clearance</b>
≤1000 V	3 m (10')
>1000 V to ≤33,000 V	4 m (13')
>33,000 V	8 m (27')

If connecting leads and electric animal fence wires are installed near an overhead power line, their height above the ground shall not exceed 3 m (10'). This height applies to either side of the orthogonal projection of the outermost conductors of the power line on the ground surface, for a distance of:

- 2 m (6'6") for power lines operating at a nominal voltage not exceeding 1000 V.
- 15 m (50') for power lines operating at a nominal voltage exceeding 1000 V.

Electric animal fences intended for deterring birds, household pet containment or training animals such as cows need only be supplied from low output energizers to obtain satisfactory and safe performance.

In electric animal fences intended for deterring birds from roosting on buildings, no electric fence wire shall be connected to the energizer earth electrode. A warning sign shall be fitted to every point where persons may gain ready access to the conductors.

Where an electric animal fence crosses a public pathway, a non-electrified gate shall be incorporated in the electric animal fence at that point or a crossing by means of stiles shall be provided. At any such crossing, the adjacent electrified wires shall carry warning signs.

Any part of an electric animal fence that is installed along a public road or pathway shall be identified at frequent intervals by warning signs securely fastened to the fence posts or firmly clamped to the fence wires.

- The size of the warning sign shall be at least 100x200 mm (4x8").
- The background colour of both sides of the warning sign shall be yellow. The inscription on the sign shall be black and shall be either:

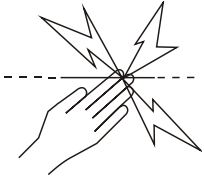

or the substance of "CAUTION: Electric fence".

- The inscription shall be indelible, inscribed on both sides of the warning sign and have a height of at least 25 mm (1").

Ensure that all mains-operated, ancillary equipment connected to the electric animal fence circuit provides a degree of isolation between the fence circuit and the supply mains equivalent to that provided by the energizer.

Protection from the weather shall be provided for the ancillary equipment unless this equipment is certified by the manufacturer as being suitable for use outdoors, and is of a type with a minimum degree of protection IPX4.

## Electric fencing and your energizer

Congratulations on the purchase of your energizer. This product has been constructed using the latest technology and construction techniques. It has been engineered to give superior performance and many years of service.

It is important to read these instructions carefully and thoroughly. They contain important safety information and will assist you in ensuring that your electric fencing system gives maximum performance and reliability.

### How does an electric fence work?

An electric fence system comprises an energizer and an insulated fence. The energizer puts very short pulses of electricity onto the fence line. These pulses have a high voltage, but are of very short duration (less than 3/10,000ths of a second). However, a shock from an electric fence pulse is very uncomfortable and animals quickly learn to respect electric fences. An electric fence is not only a physical barrier, but is also a strong psychological barrier.

## What are the benefits of an electric fence?

An electric fence has many benefits over conventional fencing:

- Requires less labour and materials to construct.
- Flexibility to change or add paddocks when required. The use of strip grazing techniques can allow temporary fencing to be quickly and easily erected or removed.
- Controls a broader range of animals.
- Minimises damage to expensive livestock when compared with other fencing mechanisms, for example barbed wire.

## Models covered by this manual

This manual covers various energizer models:

15000i, X15i, 415i	European 15 J energizers. These energizers have an LCD display, an earth monitoring feature, a low energy terminal and remote control capabilities
--------------------	--

---

*Note:* The energizers listed here may not be available in all markets.

---

## Additional performance features

Additional performance features required by European Safety Standards are also included:

**Time delay** - If a person touches the fence, this unit is designed to provide a 20 second delay before the full energy of the energizer is delivered. This allows time for the person to move away from the fence.

**Alarm** - If a heavy load is suddenly applied to a lightly loaded fence, an alarm will sound on the energizer. The alarm will remain on until either the load is removed or 10 minutes elapses. If the alarm sounds, check the electric fence and remove anything entangled in the wires.

# Parts of the energizer

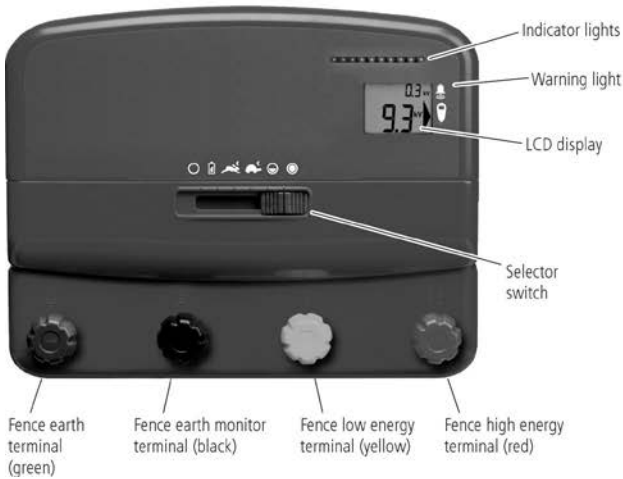

## Installation

Read all of the safety instructions in this manual and any relevant government, regional and local safety standards before installing the energizer.

### Selecting a site for the installation

Follow these guidelines when selecting a site for your installation.

Select a site where:

- a good earth can be obtained
- the energizer earth system will be at least 10 m (33') from other earth systems (e.g. telephone, mains power or the earth system of another energizer)
- children and animals cannot interfere with the installation

Make sure the energizer is installed:

- adjacent to the electric fence
- preferably in the middle of the electric fence system
- close to a mains/line power outlet (if using a mains/line supply to power the energizer)
- at least 1 m (3') away from and not directly above the battery (if using a battery to power the energizer)

If your installation is outdoors, also make sure that it is:

- on firm ground away from flooding
- inside a protective fence, if required.

## Using the power adaptor and battery leads

The energizer is supplied with a power adaptor (for connection to mains/line power) and a set of battery leads (for connection to a battery). Before connecting a power adaptor or battery leads, ensure the energizer's selector switch is set to Off .

To use the power adaptor:

- 1 Connect the power adaptor to the Power input socket on the rear of the energizer.
- 2 Connect the power adaptor to a suitable mains/line power socket, ensuring there is 25 mm (1") of clear space around the power adaptor.

To remove the power adaptor:

- 1 Disconnect the power adaptor from the mains/line power.
- 2 Pull on the white connector to remove the power adaptor plug from the Power input socket on the rear of the energizer.

To use the battery leads:

- 1 Insert the battery lead into the Power input socket on the rear of the energizer.
- 2 Connect the energizer to the battery using the battery leads supplied. Attach the red clip to the positive (+) terminal of the battery, and the black clip to its negative (-) terminal.

*Note:* If the energizer is to be used as part of a permanent outdoor installation such as a solar installation, the battery lead clips should be replaced by permanent battery connectors.

To remove the battery leads:

- 1 Remove the clips from the battery terminals.
- 2 Hold the battery lead by the rubber sleeve at the end of the wire. Pull firmly to remove the connector from the Power input socket on the rear of the energizer.

## Installing the energizer indoors

The energizer must be installed indoors, (under cover) when being powered by mains/line power.

### **WARNING!**

- Do not use a mains/line power extension lead.
- Allow 25 mm (1") of clear space around the power adaptor.

To install the energizer indoors:

- 1 Select a suitable installation site. See *Selecting a site for the installation* on page 5.
- 2 Mount the energizer on a wall 1.7 m (5'6") above ground level. Use the template printed on the back cover of this manual, if required.
- 3 Connect the Fence earth terminal (green) to the energizer earth system.
- 4 If earth monitoring is desired, connect the Fence earth monitor terminal (black) to a separate earth rod. For more information, see *Earth monitoring* on page 9.
- 5 Connect the Fence high energy terminal (red) or the Fence low energy terminal (yellow) to the main farm fence.
- 6 If a lower energy output is required on a separate fence (e.g. house fence, fence adjoining roadside), connect the Fence low energy terminal (yellow) to this fence.
- 7 Connect the energizer to mains/line power using the mains/line power adaptor provided. See *Using the power adaptor and battery leads* on page 5.

*Note:* For information about using the Fence low energy terminal see *Lowering the energy output* on page 13.

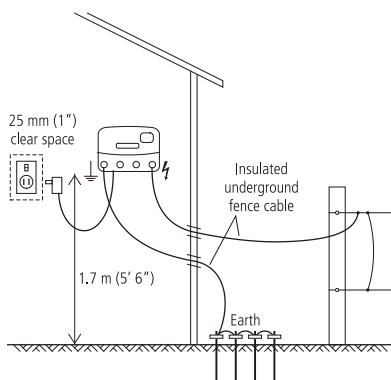

*Note:* If the energizer is being installed indoors, it may be powered by a battery instead of mains/line power, if required.

**WARNING!** If using a battery to power an energizer that is installed indoors, ensure that there is adequate ventilation to allow battery gases to disperse.

## Installing the energizer outdoors

The energizer may be installed outdoors, powered by a battery.

**WARNING!** Do not power the energizer with mains/line power if it is being installed outdoors.

To install the energizer outdoors:

- 1 Select a suitable installation site. See *Selecting a site for the installation* on page 5.
- 2 Mount the energizer on a post. Use the template printed on the back cover of this manual, if required.
- 3 Connect the Fence earth terminal (green) to the energizer earth system.
- 4 If earth monitoring is desired, connect the Fence earth monitor terminal (black) to a separate earth rod. For more information, see *Earth monitoring* on page 9.
- 5 Connect the Fence high energy terminal (red) or the Fence low energy terminal (yellow) to the main farm fence.
- 6 If a lower energy output is required on a separate fence (e.g. house fence, fence adjoining roadside), connect the Fence low energy terminal (yellow) to this fence.
- 7 Connect the energizer to the battery using the battery leads provided. See *Using the power adaptor and battery leads* on page 5.

*Note:* For information about using the Fence low energy terminal, see *Lowering the energy output* on page 13.

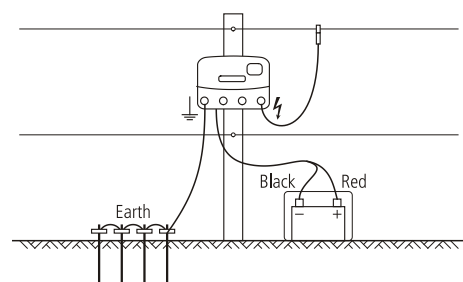



## Installing the energizer as part of a solar installation

The energizer may be installed with solar panels as part of a solar installation.

A solar installation consists of these items:

- The energizer
- A battery (or battery bank)
- One or more solar panels
- An energizer earth system.

For information about the type of batteries to use for a solar installation, see *Battery selection for a solar installation* on page 11.

The required power rating of the solar panel(s) depends upon the local conditions. For help with positioning your solar panel correctly, see the supplier of your solar panel and refer to your local meteorological service. For more information about solar installations, refer to your local meteorological service.

**WARNING!** Do not power the energizer with mains/line power if it is being installed outdoors.

To install the energizer as part of a solar installation:

- 1 Select a suitable installation site. See *Selecting a site for the installation* on page 5. For solar installations, it is also important to select a site where the solar panel(s) will not be subject to shading from the sun at any time.
- 2 Face the solar panel towards true north in the southern hemisphere and true south in the northern hemisphere.
- 3 Tilt the panel so that it faces directly on to the mid-winter midday sun. If necessary, to increase efficiency, adjust the tilt angle at different times of the year.
- 4 When the solar panel is positioned correctly, attach the energizer to the rear of the panel. Alternatively, mount the energizer on a fence post. Use the template printed on the back cover of this manual, if required.
- 5 Connect the Fence earth terminal (green) to the energizer earth system.
- 6 If earth monitoring is desired, connect the Fence earth monitor terminal (black) to a separate earth rod. For more information, see *Earth monitoring* on page 9.
- 7 Connect the Fence high energy terminal (red) or the Fence low energy terminal (yellow) to the main farm fence.

- 8 If a lower energy output is required on a separate fence (e.g. house fence, fence adjoining roadside), connect the Fence low energy terminal (yellow) to this fence.
- 9 Connect the battery to the solar panel.
- 10 Connect the energizer to the battery using the battery leads provided, but replace the battery lead clips with permanent battery connectors. See *Using the power adaptor and battery leads* on page 5.

*Note:* For information about using the Fence low energy terminal, see *Lowering the energy output* on page 13.

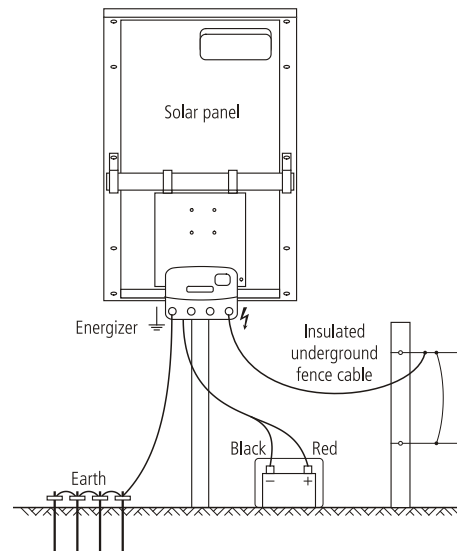









# Operation

Select the appropriate pulse speed and output power level using the selector switch.

When the energizer is switched on, for the first few seconds the LCD display and the indicator lights show the firmware version and remote control address setting (only required for advanced troubleshooting and servicing). After this, the energizer resumes normal operation. In poor light conditions, when the selector switch position is changed, the LCD display illuminates for 20 seconds.

## Using the selector switch

Setting	Description
 Off	The energizer is off and is not operating. When the selector switch is in the Off position, the energizer will not respond to commands from a remote control.
 Battery Test	The battery voltage is displayed by the indicator lights (all models) and on the LCD. See <i>Testing the battery voltage</i> on page 9. When this setting is used, the energizer operates at slow speed (2.5 seconds between pulses).
 Slow Speed - Day	The energizer operates at slow speed (2.5 seconds between pulses) during the day and fast speed (1.5 seconds between pulses) at night. When this setting is used, the energizer operates at full power. This setting is for animals active during the night and is a useful way of conserving battery power when a battery is being used to power the energizer.
 Fast Speed - Night	
 Fast Speed - Day	The energizer operates at fast speed (1.5 seconds between pulses) during the day and slow speed (2.5 seconds between pulses) at night. When this setting is used, the energizer operates at full power. This setting is for animals active during the day and is a useful way of conserving battery power when a battery is being used to power the energizer.
 Slow Speed - Night	
 Low Power	The energizer operates at half power and fast speed (1.5 seconds between pulses).
 Full Power	The energizer operates at full power and fast speed (1.5 seconds between pulses).

## Fence voltage

The Indicator lights show the voltage at the energizer's Fence high energy terminal. Each Indicator light segment represents an increment of approximately 1 kV (1000 V) of output voltage. For example, if the first eight Indicator light segments are illuminated at each pulse, the output voltage is approximately 8 kV (8000 V).

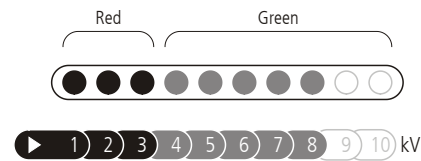

*Note:* If ten Indicator light segments are illuminated, the output voltage may be more than 10 kV (10,000 V).

If you see only red lights at each pulse and no green lights, your fence line is very heavily loaded, and you will need to look for faults on the fence line. See *Frequently asked questions/Troubleshooting* on page 15.

When the energizer is operating, the large digits on the LCD display show the output voltage at the energizer's Fence high energy terminal.

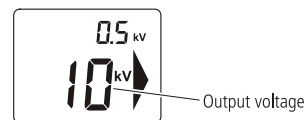

*Note:* If the large digits on the LCD display flash 1.0 kV, this indicates that the fence voltage is below 1000 V. There is a serious fault on the fence line. See "How do I locate faults?" in *Frequently asked questions/Troubleshooting* on page 15.

## Alarm feature

If the energizer detects a sudden increase in the load on the fence, the warning light may flash () the pulse rate may reduce and the warning buzzer could sound for up to 10 minutes.

For example, this may occur:

- if a cutout switch is closed, connecting a heavily loaded section of the fence to the energizer
- if a branch falls on the fence
- if the fence or cable connecting energizer to it experiences a sudden short to ground
- if something becomes entangled in the fence.



20 seconds after the fence becomes heavily loaded, the energizer may increase its output power to more effectively energise the fence.

When a warning alarm is issued, switch the energizer off, locate and remedy fault then turn the energizer on again.

## Earth monitoring

The quality of the earth affects the fence voltage. The earth monitoring feature allows you to keep an eye on the earth quality to make the most of your electric fence. A low voltage on the earth monitor indicates a good earth connection. A high voltage on the earth monitor indicates a poor earth connection.



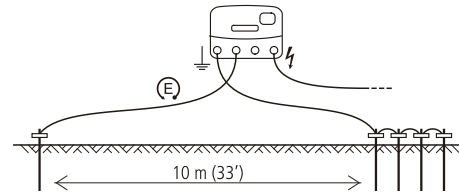

### Setting up for earth monitoring

The earth monitoring feature works by comparing the voltage of the energizer's earth system with that of a separate earth rod. Ensure the separate earth rod is at least 10 m (33') away from any other earth system including the energizer's main earth system. Locate the earth rod in the opposite direction to the lead out wire. Drive one 2 m (6'6") earth rod into the ground. Use high-voltage, insulated cable and an earth clamp to connect the earth rod and the energizer's Fence earth monitor terminal. Make sure the insulation is

stripped back to ensure good contact between the wire and the earth rod.



### Monitoring the earth

If the first Indicator light is illuminated permanently, this indicates that the earth voltage is over 0.8 kV and that better earthing may be beneficial. Either add more earth rods or find a better location for the energizer earth system. The small digits on the LCD display show the voltage going to the earth system when the selector switch is set to , ,  or . The earth voltage should remain below 0.8 kV at all times. If the earth monitor voltage numbers flash 3.0 kV, this indicates the earth voltage is above 3.0 kV. See *Installing and testing an earth system* on page 15 for information about installing an earth system effectively.

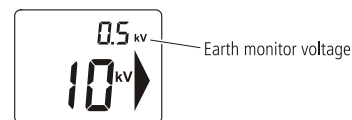





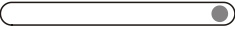

## Testing the battery voltage

The energizer's Battery Test setting can be used to monitor the battery voltage.

When the selector switch is set to Battery Test , the Indicator lights show the input supply voltage. This can be useful in order to monitor the battery charge level.

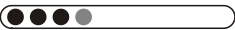
*Note:* When the selector switch is set to Battery Test , the energizer pulses at slow speed (2.5 seconds between pulses) and the fence is live.

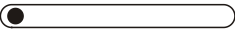
Lights	Input supply voltage	Battery-only installation
	Above 17.0 V	Abnormal conditions, check battery and connections.
	12.6 V-17.0 V	Full battery charge voltage (80-100%): <ul style="list-style-type: none"> <li>No action required.</li> </ul>
 or 	12.3-12.6 V 12.0-12.3 V	Medium battery charge voltage (50-80%): <ul style="list-style-type: none"> <li>No action required.</li> </ul>
	11.7-12.0 V	Low battery charge voltage (20-50%): <ul style="list-style-type: none"> <li>Monitor battery voltage.</li> <li>Recharge the battery to avoid long-term damage to the battery.</li> </ul>
	11.2-11.7 V	Bad battery charge voltage (10-20%): <ul style="list-style-type: none"> <li>Recharge the battery immediately.</li> <li>Energizer will automatically revert to Slow Speed and Low Output Power in order to preserve the remaining power and energy in the battery.</li> </ul>
	Below 11.2 V	Very bad battery charge voltage: <ul style="list-style-type: none"> <li>Recharge the battery immediately</li> <li>The energizer will not function in order to preserve the battery.</li> </ul>

*Notes:*

- In extreme temperatures, these guidelines may not apply.
- The battery test results will display for 30 seconds after the selector switch is set to Battery Test .

When the selector switch is set to Battery Test , the LCD display also displays the input supply

When the voltage is outside the normal range (below 11.8 V or above 17 V), the battery symbol flashes.

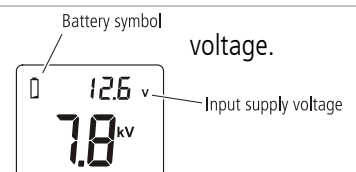

During normal operation, when the selector switch is set to , ,  or , if the battery voltage is bad, the battery symbol on the LCD display flashes. Recharge the battery immediately.





# Battery selection and management

This section refers exclusively to 12 V rechargeable batteries.

The batteries you select will depend on whether your installation is a solar or a battery-only installation. For both types of installation, the selector switch position you use most frequently will be a factor. Refer to *Operation* on page 7 for an explanation of the function of the selector switch.

## Battery selection for a battery-only installation

As a guide, the amp hour (Ah) rating of the 12 V rechargeable batteries required is shown below. This table is based on a seven day operating period between battery charging. Although operating time can exceed seven days, this is likely to cause battery damage and will necessitate frequent replacement of the battery. For best system reliability and long term battery life, the preferred battery and charging regime is to use a 12 V rechargeable battery and to recharge it when it is half discharged. For more information on checking the battery voltage, see *Testing the battery voltage* on page 9.





Selector switch position	Recommended batteries
	250 Ah
	350 Ah
	350 Ah
	200 Ah
	400 Ah

**WARNING!** 12 V rechargeable batteries must be used.

## Battery selection for a solar installation

The battery and solar panels must be selected carefully to suit the energizer's electrical current consumption. As well as the position of the selector switch position, the battery and solar panels you choose will depend on the amount of sunshine at the location of the installation.

As a guide, the minimum amp hour (Ah) rating of the 12 V rechargeable battery required is shown below. This table shows the battery requirements for up to seven days of operation with little or no sunlight. It takes into account the variety of solar panel and regulator types that could be used in a solar installation.

Selector switch position	Current required (approximately)	Minimum battery capacity
	750 mA	250 Ah
	750 mA (day) 1250 mA (night) 1000 mA (24 hour average)	350 Ah
	1250 mA (day) 750 mA (night) 1000 mA (24 hour average)	350 Ah
	630 mA	200 Ah
	1250 mA	400 Ah

**WARNING!** 12 V rechargeable batteries must be used.

## Battery management

**WARNING!** Batteries contain harmful chemicals and when used incorrectly, may cause injury. Observe the guidelines for battery care, maintenance and safety in this manual and in the documentation supplied with your battery.

### Battery charging

**WARNING!**

- Do not attempt to recharge a non-rechargeable battery.
- When recharging a battery, ensure that there is adequate ventilation to allow gases to disperse.

Regular recharging of the battery is essential. Use a suitable safety approved battery charger and refer to the battery manufacturer's recommendations.

- 1 Attach the positive (+) battery charger lead to the positive terminal of the battery, and the negative (-) battery charger lead to the negative terminal on the battery.
- 2 Connect the battery charger's input power plug to a mains or line socket and turn on the power supply.

**Caution!** Over-charging the battery will reduce its life. Do not exceed the recommendations of the battery manufacturer on recharging the battery from a mains-powered (line-powered) source.

### Battery care and maintenance

- House the battery in a suitably designed battery box, if the battery is likely to be exposed to the weather.
- When not in use, store the battery fully charged and recharge at regular intervals (every 8 weeks).
- Recharge a discharged battery as soon as possible. Batteries should not be left discharged.
- Inspect the battery regularly to ensure that the electrolyte level does not fall below the surface of the battery plates.
- Top up the battery using distilled water. Do not overfill. Refer to the battery manufacturer's recommendations for more information.

### Battery safety

- Ensure that the battery is well ventilated when recharging.
- Avoid temperatures greater than 50 °C (120 °F).
- Ensure the battery is not exposed to naked flame or sparks.

## Using a remote control handset

The energizer will accept commands from a Datamars remote control handset. No configuration is required. The energizer and remote control are pre-programmed to communicate.

### Activating the energizer for use with a remote control handset

During the first 10 minutes of operation, the energizer's remote control feature can be activated. During this period, the large arrow on the LCD display flashes to indicate this. The energizer will otherwise operate normally.

To activate the remote control feature, turn off the energizer using a remote control handset (see the remote control handset's user manual for details). The energizer will stop pulsing, and the last green light will flash to indicate that the energizer is in standby mode. The large arrow on the LCD remains on to indicate that activation has been successful.

Once the energizer's remote control feature has been activated, you will not need to perform the activation procedure again.

---

*Note:*

- If the energizer is not successfully activated within the first 10 minutes of operation, you will need to switch the energizer off and on before you can try again.
- You can disable the remote control feature at any time. For instructions, see the remote control handset's user manual. If you do not have a remote control handset, take the energizer to an authorised service centre to have the feature disabled.

---

## The remote control handset

The remote control handset is three tools in one. It acts as a:

- Remote control – Switching the energizer on or off from remote locations on the electric fence system.
- Fault finder – Assisting in the location of faults anywhere on the fence system.
- Voltmeter/Ammeter – Providing instant feedback on fence performance (voltage and current)

For detailed instructions on using the remote control handset, refer to the user manual supplied with the handset.

**WARNING!** The energizer will reactivate following a power failure, even if it was switched off by a remote control handset before the power failure. The fence should be regarded as live at all times, regardless of the energizer switch position or the remote control status. If you are working on a section of fence, isolate the section with a cut-out switch, or disconnect the energizer from its power source.

## Building a permanent electric fence

### Components of an electric fence

An electric fence system comprises the following elements:

- *An energizer.*
- *An earth system.* This comprises a number of metal rods inserted into the ground, which are connected to the Fence earth terminal on the energizer.
- *Insulated underground cables.* Electric fence wire coated in insulated plastic, suitable for use underground or going through walls. Used to connect the energizer to the earth and fence.
- *An insulated fence.* Connected to the Fence output terminal of the energizer. Fences can be made to a variety of designs (see below).

Other useful components that can be added:



Cut-out switches. Installed at regular intervals, these allow you to isolate sections of the fence for repair.



Lightning diverter kit. Used to minimise the damage to your energizer from lightning conducted down the fence line.

### Typical installation

The animal receives a shock when it completes a circuit between the fence and the earth system. The fence below has all live wires and requires conductive soils. This type of fence is often referred to as an 'all-live' or 'earth-return' fence.

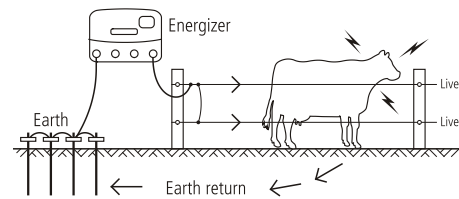

### Alternative installation

For poor conductivity soils (dry or sandy), a 'fence-return' or 'earth-wire-return' system is recommended. With this type of fence, the Fence earth terminal is connected directly to at least one non-electrified fence wire (earth wire). The animal gets maximum shock from touching a live wire and an earth wire at the same time.

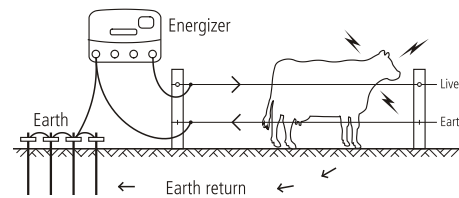

### Lowering the energy output

In some areas, it may be desirable to lower the energy output, for example where there is likely to be unsupervised children who will be unaware of the dangers of electric fencing (e.g. around a house or next to a public roadway).

If the Fence low energy terminal (yellow) is used, the output energy will not exceed 1.5 J, however the output voltage remains the same.

There are several possible configurations when using the Fence low energy terminal (yellow):

- The Fence low energy terminal (yellow) can be used as an alternative to the Fence high energy terminal (red) on any fence. In this case, the fence will receive lower output energy.
- The Fence low energy terminal (yellow) can be used to supply a separate fence (e.g. house fence or roadside fence) while the Fence high energy terminal (red) is

being used to supply the main farm fence. In this case, the main farm fence will receive full output energy and the separate fence will receive lower output energy.

*Note:* If both terminals are inadvertently connected to different parts of the same fence system, the entire fence will be supplied with full output energy (as if it were connected to the Fence high energy terminal (red)). When using the Fence low energy terminal (yellow) and the Fence high energy terminal (red) at the same time, ensure that the fence systems they are connected to are completely separate.

## Fence designs

Fences can be constructed to suit the type of livestock and materials available. Discuss with your reseller which design best suits your needs. Some suggested fence configurations are below.

### Cattle and horses

10-15 m (33-49') spacing, posts only

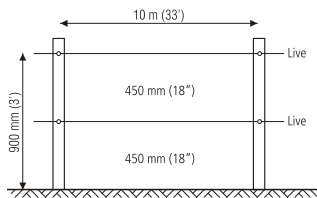

15-20 m (49-65') spacing with droppers

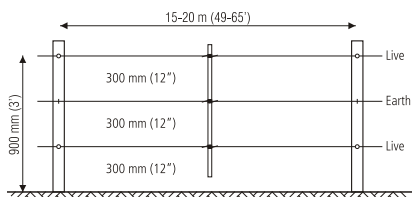

### Sheep, goats, cattle and horses

10 m (33') spacing, posts only

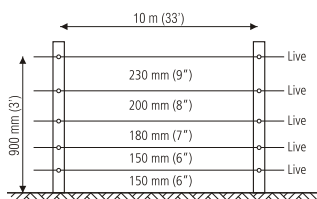

15 m (49') spacing with droppers

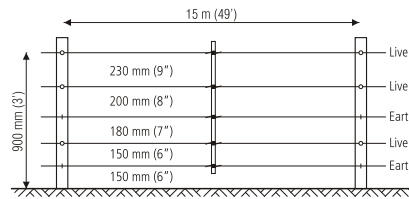

### Wild animals

7 wire, 10 m (33') spacing with droppers

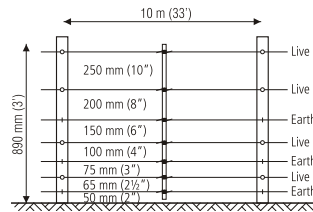

## End assemblies

### Angle stay

Suitable for field gate, high-tension strainer.

After firmly setting the footed strainer in the ground, dig in the stay block just below ground level, at a distance to ensure the angle stay will be held snugly in position. The stay can be levered into position with a spade.

### All-live system

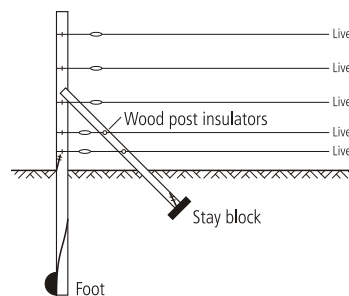

### Fence-return system

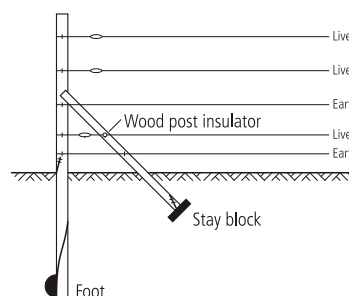



## Horizontal stay

Suitable for field gate, high-tension strainer.

Very simple to erect and most suitable as a high tension strainer, excellent in areas where the soil gets very wet or where heavy frost occurs.

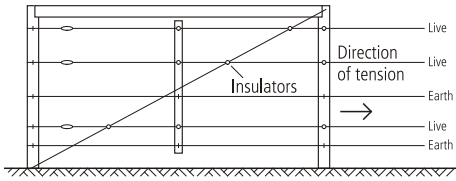

## Installing and testing an earth system

Select a suitable site for the earth system. Sites need to be:

- At least 10 m (33') from other earth systems (e.g. telephone, mains power or the earth system of another energizer).
- Away from stock or other traffic that could interfere with the installation.
- At a site that can be easily observed for maintenance.
- Ideally at a site that has damp soil (e.g. a shaded or swampy location). Note that the earth does not need to be directly adjacent to the energizer installation.

Drive four 2 m (6'6") earth rods into the ground. Use high-voltage, insulated cable and earth clamps to continuously connect the earth rods and the energizer's Fence earth terminal. Make sure the insulation is stripped back to ensure good contact between the wire and the earth rod.

Test the earth system, using the following procedure:

- 1 Turn off the energizer.
- 2 At least 100 m (330') away from the energizer, short circuit the fence by laying several steel rods or lengths of pipe against the fence. In dry or sandy conditions, it may be necessary to drive the rods up to 300 mm (12") into the earth.

*Note:* It is not acceptable to short-circuit a fence return system to the earth wire of the fence.

- 3 Turn the energizer back on.
- 4 Using an electric fence voltmeter, ensure that the fence voltage is below 2 kV.
- 5 *Check your earth system.* Insert the voltmeter's earth probe into the ground at the full extent of the lead, and clip the other lead to the last earth rod. The voltmeter

should not read more than 0.8 kV. Anything higher than this indicates that better earthing is required. Either add more earth rods or find a better ground area to drive in the earth rods.

*Note:* When earthing energizers located in dairies, earth at least 20 m (65') away from the dairy using double-insulated lead-out wire to avoid touching the dairy building or equipment.

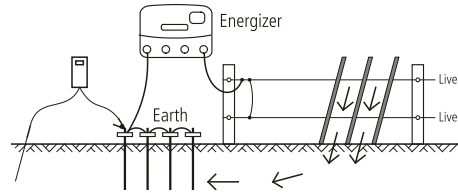

## Temporary electric fencing

A temporary fence can be quickly erected and easily moved allowing the farmer to:

- Make smaller paddocks (fields)
- Keep herds of animals separated
- Ration feed

*Note:* Use more wires for smaller animals and wild animals. Politape should be used when greater visibility is required (e.g. horses).

An example of a temporary fence is shown below.

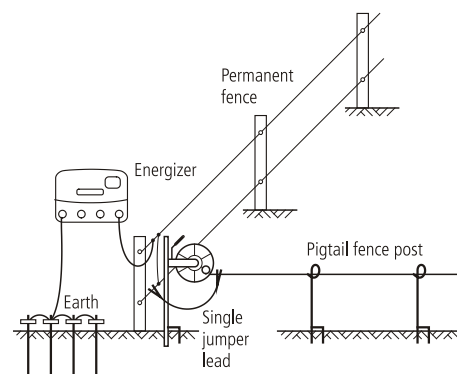

# Frequently asked questions/Troubleshooting

## What voltage is required to control animals?

4 kV is widely accepted as an adequate voltage to control animals. However, you also require a well constructed fence system to ensure that animals cannot push through electrified wires.

## The fence voltage is below 4 kV. How do I increase the voltage?

*Check the energizer.* Ensure that the energizer is on and set to operate at full power. Disconnect the fence wire from the energizer's fence output terminal. Measure the voltage across the energizer terminals using a Fault Finder, Digital Voltmeter or a remote control handset. If the voltage is less than 6 kV, the energizer may require servicing.

*Check the energizer earthing.* Check that the earth monitor voltage on the LCD display is below 0.8 kV, see *Earth monitoring* on page 9.

*Check the fence system for faults.* The most common source of low voltage is faults on the fence line.

If the fence, earth and energizer are in good condition and the voltage is still below 4 kV, talk to your nearest reseller. Recent extensions to your fence, a poor fence layout, or soil conditions may be causing inadequate voltage.

## How do I locate faults?

The recommended tool for locating faults is a Fault Finder or remote control handset. These have a combined voltage and current meter which allows you to rapidly locate sources of current leakage. Alternatively, use a Digital Voltmeter. Use cut-out switches to turn off the power to different sections of the farm. If the voltage on the fence increases when a section of the farm is turned off, then investigate that section for possible faults.

## There are no lights flashing on the energizer

Ensure the power supply is on. Check the fence system for faults (see above). Check the energizer (see above). If the energizer still does not operate, it may require servicing.

## The energizer does not respond to commands from the remote control handset

See the Frequently Asked Questions/Troubleshooting section in the remote control handset's user manual.

## I want to disable the energizer's remote control feature

If you have a remote control handset, see the remote control handset's user manual for instructions. If not, take the energizer to an authorised service centre to have the feature disabled.

# Identifying faults using the LCD display and the indicator lights

<u>If...</u>	<u>This means that...</u>
The energizer is not pulsing and the first red Indicator light is flashing...	The battery connections may be faulty. Check all battery connections. Check the battery voltage immediately using the battery test setting. See <i>Testing the battery voltage</i> on page 9.
The first red Indicator light is flashing and other indicator lights are on...	The energizer has a fault. If the display persists and does not return to normal, contact your service agent for advice.
The energizer is pulsing slowly and has a reduced output voltage...	The battery voltage may be low and the energizer has reverted to Slow Speed and Low Output Power in order to preserve the remaining power and energy in the battery.
The warning light is flashing and the warning buzzer is sounding...	The energizer has detected a sudden increase in the load on the fence. Switch the energizer off, locate and remedy fault then turn the energizer on again. For example, this may occur: <ul style="list-style-type: none"><li>• if a cutout switch is closed, connecting a heavily loaded section of the fence to the energizer</li><li>• if a branch falls on the fence</li><li>• if the fence or cable connecting energizer to it experiences a sudden short to ground</li><li>• if something becomes entangled in the fence.</li></ul>
The output voltage digits (large digits on the LCD display) flash 1.0 kV...	The fence voltage is below 1000 V. There is a serious fault on the fence line. See "How do I locate faults?" in <i>Frequently asked questions/Troubleshooting</i> on page 15.

If...	This means that...
The first red Indicator light is illuminated permanently...	The earth monitor voltage is too high. Use the earth monitoring feature to monitor the earth. See <i>Earth monitoring</i> on page 9.
The battery symbol on the LCD is flashing...	The battery voltage is bad. Check the battery voltage immediately, using the battery test setting. See <i>Testing the battery voltage</i> on page 9.
The right arrow on the LCD is flashing...	During the first 10 minutes of operation, the energizer's remote control feature can be activated. During this period, the large arrow on the LCD display flashes to indicate this. This occurs each time the energizer is switched on when the energizer's remote control feature has not been activated This is part of normal operation.
The energizer is not pulsing and the last green Indicator light is flashing...	The energizer has been switched off by a remote control handset. If you think your energizer might be being controlled by a neighbour's remote control handset and you own a remote control handset yourself, change your energizer's address setting (see the remote control handset's user manual). If you do not have a remote control handset, take the energizer to an authorised service centre to have the remote control feature disabled.

## Servicing

This energizer uses Double Insulation, where two systems of insulation are provided instead of grounding. No equipment grounding means is provided in the supply cord of a double-insulated energizer, nor should a means for equipment grounding be added to the energizer. Servicing a double-insulated energizer requires extreme care and knowledge of the system and should only be done by qualified service personnel. Replacement parts for a double-insulated energizer must be identical to the parts they replace. A double-insulated energizer is marked with the words DOUBLE INSULATION or DOUBLE INSULATED and/or the symbol below.



# Product specifications

Power supply	12 V battery, or approved power adaptor 100-120 or 100-240 V
Power consumption using a power adaptor	18 W
Current consumption using a 12 V rechargeable battery	
Battery Test	750 mA
Slow Speed-Day/Fast Speed-Night	750 mA (day) 1250 mA (night) or 1000 mA (24 hour average)
Fast Speed-Day/Slow Speed-Night	1250 mA (day) 750 mA (night) or 1000 mA (24 hour average)
Half Output Power	630 mA
Full Output Power	1250 mA
Maximum output voltage	9.9 kV
Maximum output energy	14.6 J at 50 $\Omega$
Maximum stored energy	18.3 J
Product dimensions (WxHxD)	330x260x108 mm (13x10¼x4½")
Product weight	5.54 kg (12 lb)

Values are typical and normal production tolerances of  $\pm 5\%$  should be allowed for.

## Warranty

This product is warranted against faulty material and workmanship for a period from the date of purchase. If a warranted defect occurs, return this product with proof of purchase to the place of purchase. Details of warranty periods and other terms applying are available at the place of purchase or at [datamars.com](http://datamars.com)

### *Note:*

- No responsibility is accepted for any accident or damage caused subsequent to any tampering with or modification to or misuse of this product, including (but not limited to) alterations made by anyone other than Datamars or its agents.
- To the maximum extent permitted by law, this warranty is exclusive, personal to you and in lieu of all other warranties, representations or conditions relating to this product (whether express or implied and whenever arising) whether originating by statute, law, trade, custom or otherwise.
- The product warranty is only valid in the original country of purchase. Any claims made in another country may incur full repair costs at the owner's expense.

**SAVE THESE INSTRUCTIONS**

# Información de seguridad

## ¡ADVERTENCIA! LEA TODAS LAS INSTRUCCIONES

*Nota:* Este producto ha sido diseñado para el uso con cercas eléctricas para animales.

## Advertencias generales

### ¡ADVERTENCIA!

- Este energizador no está destinado a ser usado por personas (inclusive niños) con capacidad reducida, tanto física como psíquica y sensorial o con falta de experiencia y conocimientos, a no ser que hayan sido supervisadas o instruidas en cuanto al uso del energizador por una persona responsable de la seguridad de ellas.
- Se debería vigilar a los niños para asegurar que no jueguen con el energizador. La limpieza y el mantenimiento no debe ser realizado por niños sin supervisión adulta.
- Apague el energizador antes de instalar o llevar a cabo cualquier trabajo en la cerca.
- Riesgo de descarga eléctrica. Este energizador debería ser abierto y/o reparado solo por personal calificado.

## Advertencias específicas sobre este energizador

### ¡ADVERTENCIA!

- *Estados Unidos y Canadá.* Para reducir el riesgo de descargas eléctricas, el adaptador de corriente del energizador puede disponer de una clavija polarizada (una clavija es más ancha que otra). Esta clavija cabe en una toma de corriente polarizada en una dirección. Si la clavija no entra bien, invírtala. Si sigue sin entrar, contacte a un electricista calificado para que instale la toma de corriente apropiada. No cambie la clavija en absoluto.
- Controle si su instalación de cerca cumple con todas las instrucciones y normas de seguridad de su región o de su país.

- Utilice solo el adaptador de corriente de la red o los cables para batería suministrados junto con este energizador o una pieza de recambio original.
- La entrada de corriente en la parte trasera del energizador es solo para 12 V CC.
- *Europa:* La unidad ha de ser colocada en un lugar protegido y el cable no debe manipularse a una temperatura por debajo de los 5 °C.

## Instrucciones importantes de seguridad y operación para adaptadores de corriente



¡PELIGRO! RIESGO DE DESCARGA ELÉCTRICA. INSTALACIÓN SOLO EN INTERIORES Y EN UN LUGAR SECO.

## Explicación de los símbolos en el energizador



Terminal de toma a tierra. Conecte el terminal de toma a tierra al sistema de toma a tierra del energizador.



Terminal de monitoreo de toma a tierra. Conecte el terminal de monitoreo de toma a tierra a una varilla de toma a tierra separada. Véase *Monitoreo de toma a tierra* en la página 27.



Terminal de baja energía. Para el uso en áreas donde se desee una energía de salida limitada de 1,5 J (p.ej. cuando hay que contar con niños no supervisados que no estén conscientes de los peligros de una cerca eléctrica). Véase *Reducir la salida de energía* en la página 32. Conecte el terminal de baja energía a la cerca.



Terminal de alta energía. Conecte el terminal de alta energía a la cerca principal.



Riesgo de choques eléctricos. Este energizador debería ser abierto y/o reparado sólo por personal calificado.



Lea todas las instrucciones antes del uso.



Este símbolo en el producto o en el embalaje indica que no se puede desechar el producto junto con los residuos domésticos. Es responsabilidad del usuario desechar el residuo del aparato entregándolo en un punto de recogida destinado al reciclaje de residuos de aparatos eléctricos y electrónicos. La recogida y el reciclaje por separado de sus residuos en el momento en el que Ud. se deshace de los mismos ayudarán a preservar los recursos naturales y garantizarán que el reciclaje se realice de modo inocuo para la salud de las personas y el medio ambiente. Si desea obtener mayor información sobre los puntos de recogida para el reciclaje de residuos de aparatos, póngase en contacto con las autoridades locales de su ciudad, el servicio de eliminación de residuos domésticos o la tienda donde adquirió el producto.



El energizador dispone de un aislamiento doble (aislamiento de protección).



Energizadores marcados con este símbolo son energizadores con retardo de tiempo para cercas eléctricas cuyo retardo de tiempo es de 20 segundos.



Úselo solo con el adaptador de corriente aprobado por Datamas Ltd. Es decir, el adaptador de corriente que viene con el energizador o un reemplazo original suministrador por Datamas (vea los detalles en el energizador, junto a la entrada de alimentación).

## Definiciones de términos especiales

**Energizador:** Un aparato que está diseñado para enviar periódicamente impulsos de voltaje a una cerca que está conectada al mismo.

**Cerca:** Una barrera para animales o para fines de seguridad que consta de uno o más conductores tales como alambres de metal, varillas o barandillas.

**Cerca eléctrica:** Una cerca con uno o más conductores eléctricos, aislada de la tierra y a la cual se aplican impulsos eléctricos desde un energizador.

**Circuito de cerca:** Todos los componentes conductivos de un energizador que están conectados o pueden ser conectados galvánicamente a los terminales de salida.

**Varilla (o electrodo) de toma a tierra:** Una estructura de metal enterrada en el suelo cerca del energizador que está conectada eléctricamente al terminal de toma a tierra del

energizador y que es independiente de otros sistemas de toma a tierra.

**Cable de conexión:** Un conductor eléctrico que se utiliza para conectar el energizador a una cerca eléctrica o al electrodo (a la varilla) de toma a tierra.

**Cerca eléctrica para animales:** Una cerca eléctrica utilizada para mantener los animales dentro de una determinada área o excluirlos de la misma.

## Requisitos para cercas eléctricas para animales

### En cumplimiento del Anexo BB Sección BB.1 de IEC 60335-2-76

Las cercas eléctricas para animales y el equipo auxiliar han de ser instalados, manipulados y mantenidos de tal manera que no representen ningún peligro para personas, animales o su entorno.

Se deberán evitar construcciones de cercas eléctricas para animales donde podrían enredarse o quedar enganchados personas o animales.

**¡ADVERTENCIA!** Evite el contacto con los alambres de la cerca especialmente con la cabeza, el cuello o el torso. No suba, traspase ni pase por debajo de una cerca de alambres múltiples. Utilice una puerta o un punto de cruce diseñado a tal fin.

Una cerca eléctrica para animales no deberá ser conectada a dos energizadores diferentes o a circuitos de cercas independientes del mismo energizador.

La distancia entre los alambres de dos cercas eléctricas, que están las dos alimentadas por energizadores separados e independientemente sincronizados, tiene que ser de 2,5 m como mínimo. Si este espacio ha de ser cerrado se han de utilizar a este propósito materiales no conductivos o una barrera metálica aislada.

Tanto el alambre de espino como el alambre de arista viva no deberán ser electrificados por un energizador.

Una cerca no electrificada con alambre de púas o de arista viva puede ser utilizada para apoyar o complementar un alambre o más hilos electrificados de una cerca eléctrica para animales. Los dispositivos de apoyo para los alambres



electrificados deben ser contruidos de tal manera que entre dichos alambres y el plano vertical de los alambres no electrificados quede una distancia mínima de 150 mm. El alambre de espino y el alambre de arista viva deberán ser conectados a tierra en intervalos regulares.

Siga nuestras recomendaciones relativas a la toma a tierra.

Entre el electrodo (la varilla) de toma a tierra del energizador y otros elementos de conexión de sistemas de toma a tierra, como por ejemplo la tierra de protección de sistemas de suministro de corriente o la toma a tierra de sistemas de telecomunicaciones, tiene que haber una distancia mínima de 10 m .

Los cables de conexión en edificios deberán ser debidamente aislados de elementos estructurales del edificio conectados a tierra. A tal fin se pueden usar cables aislados de alto voltaje.

Cables de conexión subterráneos han de ser colocados en un tubo de material aislante. Alternativamente se pueden usar cables aislados de alto voltaje. Los cables de conexión han de ser protegidos de pezuñas o cascos de animales o de neumáticos de vehículos hundiéndose en el terreno.

Los cables de conexión no deben ser instalados en el mismo tubo junto con cables de corriente de la red, cables de comunicación o de datos.

Los cables de conexión y los alambres de cercas eléctricas para animales no deben pasar por encima de líneas aéreas de suministro de corriente o de comunicación.

Siempre que sea posible, evite cruces con líneas aéreas de suministro de corriente. Si el cruce no se puede evitar, tiene que efectuarse debajo de la línea de suministro de corriente y en ángulos de 90° a ser posible.

Si los cables de conexión y los alambres de cercas eléctricas para animales están instalados cerca de una línea aérea de suministro de corriente, las distancias no deben ser inferiores a las de la tabla a continuación.

*Distancias mínimas desde líneas de suministro de corriente para cercas eléctricas para animales*

<b>Voltaje de la línea de corriente</b>	<b>Distancia</b>
≤1000 V	3 m
>1000 V a ≤33 000 V	4 m
>33 000 V	8 m

Si los cables de conexión y alambres de las cercas eléctricas están instalados cerca de una línea aérea de suministro de corriente, su altura por encima del suelo no deberá exceder los 3 m. Esta altura se aplica a cercas eléctricas de ambos lados de la proyección ortogonal del conductor más extremo de la línea de suministro de corriente en la superficie del suelo para una distancia de hasta

- 2 m para líneas de suministro de corriente con un voltaje nominal inferior a los 1000 V.
- 15 m para líneas de suministro de corriente con un voltaje nominal superior a los 1000 V.

Cercas eléctricas para espantar pájaros, cercar animales domésticos o para acostumbrar animales tales como vacas tienen que ser alimentados solo por energizadores de bajo rendimiento para obtener un resultado satisfactorio y seguro.

Si se desean usar cercas eléctricas para apartar pájaros de edificios, no se debe conectar ningún alambre de cerca eléctrica al electrodo (a la varilla) de toma a tierra del energizador. En cada punto donde personas podrían entrar en contacto con los hilos conductores, se ha de fijar un rótulo de advertencia de peligro.

Si una cerca eléctrica para animales cruza un camino público, instale en la cerca eléctrica para animales una puerta no electrificada o un paso en el lugar del cruce. En todo cruce de este tipo, hay que fijar rótulos de advertencia de peligro en los alambres electrificados.

En todas las secciones de cercas eléctricas para animales que pasan a lo largo de vías o caminos públicos se deberán fijar debidamente y en intervalos regulares rótulos de advertencia de peligro en los postes o en los alambres de las cercas.

- El tamaño mínimo de los rótulos de advertencia de peligro tiene que ser de 100 x 200 mm.
- El color de fondo para ambos lados del rótulo de advertencia de peligro tiene que ser amarillo. La inscripción en el rótulo tiene que ser de color negro. Puede elegir entre dos variantes:

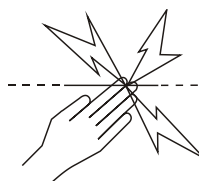

o el texto diciendo "¡ATENCIÓN!: Cerca eléctrica".

- La inscripción tiene que ser indeleble, figurar en ambos lados del rótulo de advertencia y tener una altura mínima de 25 mm.

Asegúrese de que todo el equipo auxiliar alimentado por la corriente de la red y conectado al circuito de cercas eléctricas para animales disponga de un grado de aislamiento entre el circuito de cerca y el suministro de corriente de la red equivalente al grado de aislamiento que brinda el energizador.

El equipo auxiliar deberá estar protegido de la intemperie, a no ser que el equipo sea certificado por el fabricante para el uso al aire libre y que el grado mínimo de protección sea de IPX4.

## Cercas eléctricas y su energizador

Felicitaciones por haber adquirido este energizador o electrificador. Este producto ha sido construido según la tecnología y las técnicas de construcción más modernas. Está diseñado para ofrecer máximo rendimiento y una larga duración de vida.

Es importante que Ud. lea atentamente estas instrucciones. Contienen informaciones importantes relativas a la seguridad y le ayudarán a asegurar que su sistema de cerca eléctrica brinde máximo rendimiento y fiabilidad.

### ¿Cómo funciona una cerca eléctrica?

Un sistema de cerca eléctrica consta de un energizador o electrificador y de una cerca aislada. El energizador envía impulsos de corriente muy cortos a la línea de la cerca. Estos impulsos están caracterizados por un alto voltaje y una duración muy corta (inferior a 3/10.000 de segundo). De todas formas, una descarga provocada por un impulso de cerca eléctrica es muy desagradable y los animales aprenden rápidamente a respetar las cercas eléctricas. Una cerca eléctrica no sólo constituye una barrera física sino una gran barrera psicológica.

### ¿Cuáles son las ventajas de una cerca eléctrica?

Una cerca eléctrica tiene numerosas ventajas en comparación con una cerca convencional.

- Se requieren menos trabajo y menos materiales para su construcción.
- Ofrece la flexibilidad de hacer más o menos divisiones cuando las necesite. Instalación o desmontaje rápido y fácil de cercas móviles para el pastoreo intensivo.
- Permite el control de muchos tipos de animales.
- Minimiza daños causados a animales bajando el costo en comparación con otros tipos de cerca, p.ej. de alambre de espino.

## Modelos cubiertos por este manual

Este manual cubre diferentes modelos de energizadores:

15000i, X15i, 415i Energizadores europeos de 15 J. Estos energizadores cuentan con un display LCD, una función de monitoreo de toma a tierra, un terminal de baja energía y capacidad de mando a distancia (control remoto).

---

*Nota:* Ciertos modelos de los energizadores aquí indicados puede que no estén disponibles en todos los mercados.

---

## Características adicionales de prestación

Las características adicionales de prestación requeridas por las normas europeas de seguridad están también incluidas:

**Retardo de tiempo:** Este energizador está concebido de tal manera que en caso de que una persona entre en contacto con la cerca se suministre plena energía sólo después de un retardo de 20 segundos. Esto permitirá a la persona alejarse de la cerca.

**Alarma:** Si en una cerca ligeramente cargada se aplica de repente una carga pesada, sonará una alarma en el energizador. La alarma permanecerá activa hasta que se quite la carga o hayan transcurrido 10 minutos. Cuando suene la alarma, chequee la cerca eléctrica y quite todo lo que se haya quedado enganchado o enredado entre los alambres.

# Componentes del energizador

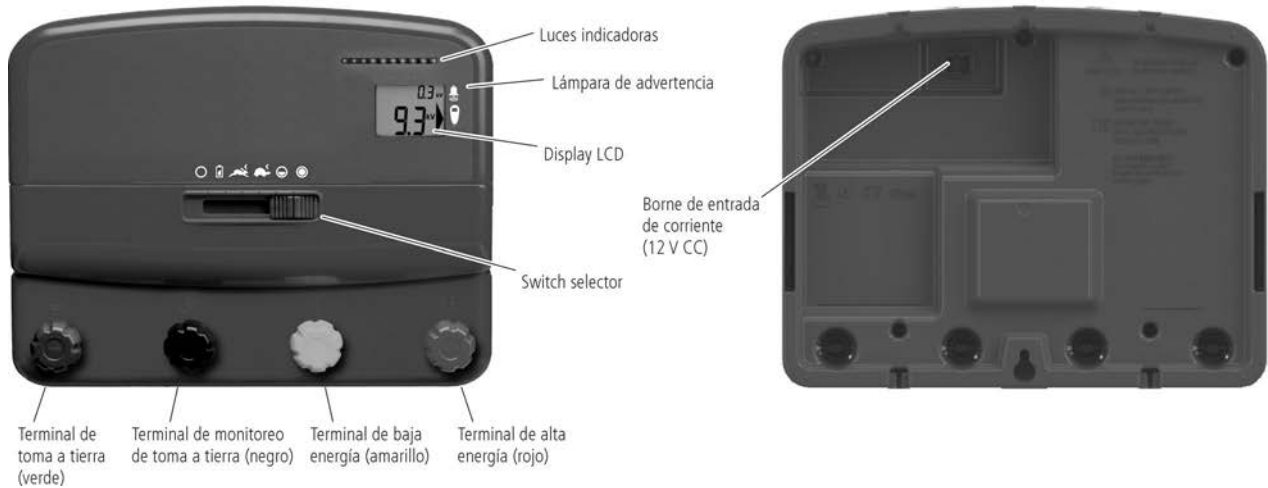

## Instalación

Lea todas las instrucciones de seguridad en este manual y las normas de seguridad gubernamentales y regionales de su país antes de instalar el energizador.

### Elegir un lugar para la instalación

Observe estas reglas cuando ha de elegir un lugar para su instalación.

Elija un lugar donde

- es posible obtener una buena toma a tierra
- el sistema de toma a tierra del energizador está por lo menos a 10 m de otros sistemas de toma a tierra (es decir, de líneas de teléfono y de suministro de corriente o de sistemas de toma a tierra de otros energizadores)
- niños y animales no pueden tener contacto con la instalación

Asegúrese de que el energizador sea instalado

- al lado de una cerca eléctrica
- de preferencia al centro de un sistema de cercado eléctrico
- cerca de un enchufe hembra tomacorriente (en caso de que el energizador es alimentado por la corriente de la red)
- por lo menos a 1 m de la batería y no directamente encima de la misma (si el energizador es alimentado por batería)

Si su instalación se encuentra al aire libre, asegúrese además de que

- esté en un suelo firme alejado de inundaciones
- esté dentro de una cerca protectora de ser necesario.

### Uso del adaptador de corriente y de los cables para batería

El energizador es suministrado con un adaptador de corriente (para conectarlo a la corriente de la red) y un juego de cables para batería (para conectarlo a una batería). Antes de conectar un adaptador de corriente o cables para batería, asegúrese de que el switch selector del energizador esté apagado (OFF) .

Para usar el adaptador de corriente:

- 1 Conecte el adaptador de corriente al borne de entrada de corriente en la parte trasera del energizador.
- 1 Conecte el adaptador de corriente a un enchufe adecuado de corriente de la red, asegurándose de que mantenga despejado un espacio de 25 mm alrededor del adaptador de corriente.

Para remover el adaptador de corriente:

- 1 Desconecte el adaptador de la corriente de la red.
- 2 Tire el conector blanco para remover el adaptador de corriente del borne de entrada de corriente en la parte trasera del energizador.

Para usar los cables para batería:

- 1 Coloque el cable para batería en el borne de entrada de corriente en la parte trasera del energizador.

- 2 Conecte el energizador a la batería usando los cables para batería suministrados. Conecte el clip rojo (+) del energizador al terminal positivo de la batería y el clip negro (-) al terminal negativo de la batería.

*Nota:* Si el energizador es utilizado como elemento de una instalación fija al aire libre como p.ej. una instalación solar, los clips de los cables para batería deberían ser reemplazados por conectores fijos para batería.

Para remover los cables para batería:

- 1 Remueva los clips de los terminales de la batería.
- 2 Sostenga el cable para batería en el manguito de goma al final del alambre. Tire fuertemente para remover el conector del borne de entrada de corriente en la parte trasera del energizador.

## Instalar el energizador en el interior

El energizador tiene que ser instalado en el interior (en un lugar cubierto) si es alimentado por la corriente de la red.

### *¡ADVERTENCIA!*

- No utilice ningún cable prolongador para corriente de la red.
- Mantenga despejado un espacio de 25 mm alrededor del adaptador de corriente de la red.

Para instalar el energizador en el interior:

- 1 Elija un lugar adecuado para la instalación. Véase *Elegir un lugar para la instalación* en la página 23.
- 2 Monte el energizador en una pared a 1,7 m encima del suelo. Utilice el patrón impreso que se encuentra en el reverso de este manual (si lo desea).
- 3 Conecte el terminal de toma a tierra (verde) al sistema de toma a tierra del energizador.
- 4 Si desea el monitoreo de toma a tierra, conecte el terminal (negro) de monitoreo de toma a tierra a una varilla de toma a tierra separada. Para mayor información, véase *Monitoreo de toma a tierra* en la página 27.
- 5 Conecte el terminal de alta energía (rojo) o el terminal de baja energía (amarillo) a la cerca principal.
- 6 Si se requiere una salida de energía inferior en una cerca separada (p.ej. una cerca para casas, una cerca al borde de una calle, conecte el terminal de baja energía (amarillo) a esta cerca.

- 7 Conecte el energizador a la corriente de la red usando el adaptador de corriente de la red suministrado. Véase *Usar el adaptador de corriente y los cables para batería* en la página 23.

*Nota:* Para informaciones sobre cómo usar el terminal de baja energía, véase *Reducir la salida de energía* en la página 32.

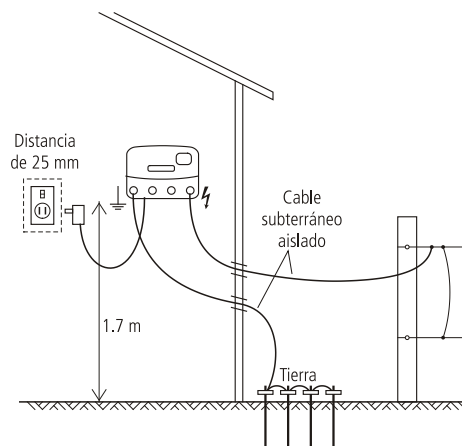

*Nota:* Si el energizador es instalado en el interior, puede ser alimentado por batería (si se desea) en vez de ser alimentado por la corriente de la red.

*¡ADVERTENCIA!* Si el energizador instalado en el interior es alimentado por batería, asegúrese de que haya suficiente ventilación para que no se acumulen gases entorno a la batería.

## Instalar el energizador al aire libre

El energizador puede ser instalado al aire libre y alimentado por batería.

*¡ADVERTENCIA!* El energizador no debe ser alimentado por la corriente de la red si es instalado al aire libre.

Para instalar el energizador al aire libre:

- 1 Elija un lugar adecuado para la instalación. Véase *Elegir un lugar para la instalación* en la página 23.
- 2 Monte el energizador en un poste. Utilice el patrón impreso que se encuentra en el reverso de este manual (si lo desea).
- 3 Conecte el terminal de toma a tierra (verde) al sistema de toma a tierra del energizador.

- 4 Si desea el monitoreo de toma a tierra, conecte el terminal (negro) de monitoreo de toma a tierra a una varilla de toma a tierra separada. Para mayor información, véase *Monitoreo de toma a tierra* en la página 27.
- 5 Conecte el terminal de alta energía (rojo) o el terminal de baja energía (amarillo) a la cerca principal.
- 6 Si se requiere una salida de energía inferior en una cerca separada (p.ej. una cerca para casas, una cerca al borde de una calle, conecte el terminal de baja energía (amarillo) a esta cerca.
- 7 Conecte el energizador a la batería usando los cables para batería suministrados. Véase *Usar el adaptador de corriente y los cables para batería* en la página 23.

*Nota:* Para informaciones sobre cómo usar el terminal de baja energía, véase *Reducir la salida de energía* en la página 32.

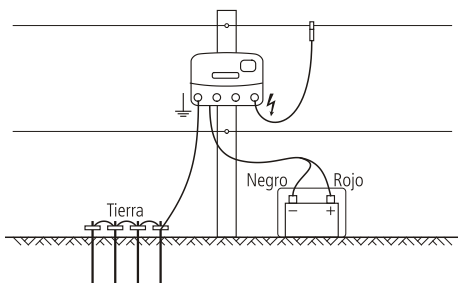

## Instalar el energizador como parte de una instalación solar

El energizador puede ser instalado con paneles solares como parte de una instalación solar.

Una instalación solar consta de los componentes siguientes:

- el energizador
- una batería (o un banco de baterías)
- uno o más paneles solares
- un sistema de toma a tierra para el energizador.

Para informaciones sobre el tipo de baterías a utilizar para una instalación solar, véase *Selección de la batería para una instalación solar* en la página 29.

La potencia nominal requerida del (de los) panel(es) solar(es) depende de las condiciones locales. En caso de que necesite ayuda para el posicionamiento correcto de su panel solar, diríjase al proveedor de paneles solares y póngase en contacto con el servicio meteorológico local. Para mayor

información acerca de instalaciones solares, véase [datamars.com](http://datamars.com)

**¡ADVERTENCIA!** El energizador no debe ser alimentado por la corriente de la red si es instalado al aire libre.

Para instalar el energizador como parte de una instalación solar:

- 1 Elija un lugar adecuado para la instalación. Véase *Elegir un lugar para la instalación* en la página 23. Para instalaciones solares, es igualmente importante elegir un lugar donde el (los) panel(es) solar(es) no esté(n) nunca a la sombra.
- 2 Posicione el panel solar hacia el norte en el hemisferio sur y hacia el sur en el hemisferio norte.
- 3 Incline el panel de manera que esté directamente de cara al sol del mediodía en pleno invierno. De ser necesario para aumentar la eficacia, ajuste el ángulo de inclinación varias veces durante el año.
- 4 Cuando el panel solar esté correctamente posicionado, fije el energizador en la parte trasera del panel. Alternativamente el energizador puede ser montado en un poste de cerca. Utilice el patrón impreso que se encuentra en el reverso de este manual (si lo desea).
- 5 Conecte el terminal de toma a tierra (verde) al sistema de toma a tierra del energizador.
- 6 Si desea el monitoreo de toma a tierra, conecte el terminal (negro) de monitoreo de toma a tierra a una varilla de toma a tierra separada. Para mayor información, véase *Monitoreo de toma a tierra* en la página 27.
- 7 Conecte el terminal de alta energía (rojo) o el terminal de baja energía (amarillo) a la cerca principal.
- 8 Si se requiere una salida de energía inferior en una cerca separada (p.ej. una cerca para casas, una cerca al borde de una calle, conecte el terminal de baja energía (amarillo) a esta cerca.
- 9 Conecte la batería al panel solar.
- 10 Conecte el energizador a la batería usando los cables para batería suministrados. Los clips de los cables para batería deberían ser reemplazados por conectores fijos para batería. Véase *Usar el adaptador de corriente y los cables para batería* en la página 23.

*Nota:* Para informaciones sobre cómo usar el terminal de baja energía, véase *Reducir la salida de energía* en la página 32.

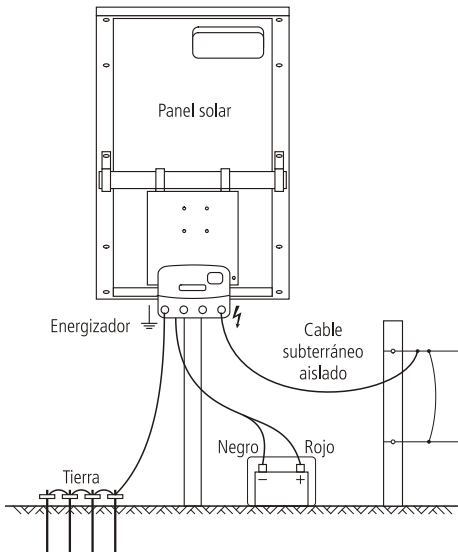

## Funcionamiento

Seleccione la velocidad de impulsos apropiada y el nivel de potencia de salida mediante el switch selector.

Al encender el energizador, el display LCD y las luces indicadoras muestran en los primeros segundos la versión de firmware y el ajuste de dirección del mando a distancia (sólo para fines de solución de problemas y reparaciones). A continuación el energizador vuelve al funcionamiento normal. En condiciones de poca luz, cuando se cambia la posición del switch selector, el display LCD se ilumina por 20 segundos.

## Usar el switch selector

Posición	Descripción
<input type="radio"/> OFF (Apagada)	El energizador está apagado y no está funcionando. Cuando el switch selector está en la posición OFF (Apagada), el energizador no responderá a comandos enviados por un mando a distancia.
<input type="checkbox"/> Chequeo de la batería	El voltaje de la batería es visualizado por las luces indicadoras (en todos los modelos) y en el display LCD. Véase <i>Chequeo del voltaje de la batería</i> en la página 28. Con este ajuste el energizador funciona a una velocidad de impulsos lenta (aproximadamente 2,5 segundos entre los impulsos).

Velocidad lenta (día)  
 Velocidad rápida (noche)

El energizador funciona a una velocidad de impulsos lenta (aproximadamente 2,5 segundos entre los impulsos) durante el día y a velocidad rápida (aproximadamente 1,5 segundos entre los impulsos) de noche. Con este ajuste el energizador funciona a plena potencia. Este ajuste es apropiado para animales que están activos de noche y sirve para ahorrar batería (en caso de que el energizador es alimentado por batería).

Velocidad rápida (día)  
 Velocidad lenta (noche)

El energizador funciona a una velocidad de impulsos rápida (aproximadamente 1,5 segundos entre los impulsos) durante el día y a velocidad lenta (aproximadamente 2,5 segundos entre los impulsos) de noche. Con este ajuste el energizador funciona a plena potencia. Este ajuste es apropiado para animales que están activos durante el día y sirve para ahorrar batería (en caso de que el energizador es alimentado por batería).

Baja potencia

El energizador funciona a media potencia y a una velocidad de impulsos rápida (aproximadamente 1,5 segundos entre los impulsos).

Plena potencia

El energizador funciona a plena potencia y a una velocidad de impulsos rápida (aproximadamente 1,5 segundos entre los impulsos).



## Voltaje de la cerca

Las luces indicadoras indican el voltaje en el terminal de alta energía del energizador. Cada segmento luminoso representa un incremento de aproximadamente 1 kV (1.000 V) del voltaje de salida. Por ejemplo, si los primeros ocho segmentos se iluminan con cada impulso, el voltaje de salida es aproximadamente de 8 kV (8.000 V).

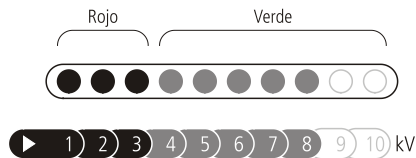

*Nota:* Si diez segmentos están iluminados, el voltaje de salida puede ser superior a los 10 kV (10.000 V).

Si con cada impulso se iluminan sólo luces rojas y ninguna luz verde, su línea de cerca está muy cargada y Ud. tiene que verificar si existen fallas en la línea de cerca. Véase *Preguntas frecuentes y solución de problemas* en la página 34.

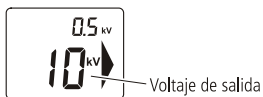

Cuando el energizador está funcionando, los dígitos grandes en el display LCD indican el voltaje de salida en el terminal de alta energía del energizador.

*Nota:* Si los dígitos grandes en el display LCD están parpadeando e indican 1,0 kV, esto significa que el voltaje de la cerca es inferior a los 1.000 V. Existe una falla seria en la línea de la cerca. Véase '¿Cómo puedo localizar una falla?' bajo *Preguntas frecuentes y solución de problemas* en la página 34.

## Función de alarma

Si el energizador detecta un aumento inesperado de la carga en la cerca, una lámpara de advertencia empezará a parpadear (🔔), la frecuencia de impulsos será reducida y un zumbido de advertencia emitirá un sonido de hasta 10 minutos.

Esto puede ocurrir por ejemplo:

- si se cierra el switch cortacorriente conectando una sección altamente cargada de la cerca al energizador
- si un ramo cae en la cerca

- si la cerca o el cable conectando el energizador a la cerca experimenta un cortocircuito inesperado a tierra
- si algo queda enredado o enganchado en la cerca.

20 segundos después de que la cerca haya sido altamente cargada, el energizador puede aumentar su potencia de salida para electrificar más eficientemente la cerca.

Cuando se emite una alarma de advertencia, apague el energizador, localice y repare la falla. Luego vuelva a encender el energizador.

## Monitoreo de toma a tierra

La calidad de la toma a tierra influye en el voltaje de la cerca. La función 'monitoreo de toma a tierra' le permite controlar la calidad de la toma a tierra para sacar el máximo de su cerca eléctrica. Si del monitoreo de toma a tierra resulta un bajo voltaje, esto significa una buena toma a tierra. Si del monitoreo de toma a tierra resulta un alto voltaje, esto significa una mala toma a tierra.

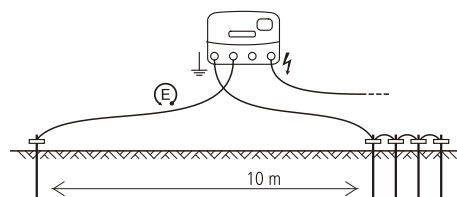

### Preparativos para el monitoreo de toma a tierra

La función 'monitoreo de toma a tierra' funciona comparando el voltaje del sistema de toma a tierra del energizador con el de una varilla de toma a tierra separada. Asegúrese de que la varilla de toma a tierra separada esté por lo menos a 10 m de cualquier otro sistema de toma a tierra, incluido el sistema de toma a tierra principal del energizador. Posicione la varilla de toma a tierra en el sentido opuesto al alambre de salida. Entierre una varilla de toma a tierra de 2 m en el suelo. Utilice un cable aislado de alta tensión y una abrazadera de toma a tierra para conectar la varilla de toma a tierra al terminal de monitoreo de toma a tierra del energizador. Asegúrese de que se quite suficiente material aislante para garantizar un buen contacto entre el alambre y la varilla de toma a tierra.



### Monitoreo de toma a tierra

Si la primera luz indicadora está permanentemente iluminada, esto indica que el voltaje de toma a tierra es superior a 0,8 kV y que una mejor toma a tierra puede ser ventajosa. Añada varillas adicionales de toma a tierra o

instale el sistema de toma a tierra del energizador en un lugar más adecuado. Los dígitos pequeños en el display LCD indican el voltaje o la cantidad de corriente que fluye hacia el sistema de toma a tierra cuando el switch selector está en  o . El voltaje de toma a tierra siempre debería ser inferior a 0,8 kV. Si los dígitos están parpadeando e indican 3,0 kV, esto significa que el voltaje de toma a tierra es superior a los 3,0 kV. Véase *Instalación y chequeo de un sistema de toma a tierra* en la página 33 para informarse sobre cómo instalar de manera eficaz un sistema de toma a tierra.







## Chequeo del voltaje de la batería

El modo 'chequeo de la batería' del energizador puede ser usado para monitorear el voltaje de la batería.

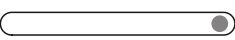
Cuando el switch selector es colocado en 'Chequeo de la batería' , las luces indicadoras mostrarán el voltaje de entrada suministrado. Esto puede ser útil para monitorear el nivel de carga de la batería.

*Nota:* Cuando el switch selector está en 'Chequeo de la batería' , el energizador emite impulsos a una velocidad de impulsos lenta (aproximadamente 2,5 segundos entre los impulsos) y la cerca está viva.

Luces	Voltaje de entrada suministrado	Instalación sólo con batería
	Superior a 17,0 V	Condiciones anormales, chequee la batería y las conexiones.
	12,6 V – 17,0 V	Voltaje de batería 'carga completa' (80-100 %): <ul style="list-style-type: none"> <li>No se requiere ninguna acción.</li> </ul>
 o 	12,3 – 12,6 V	Voltaje de batería 'carga a la mitad' (50-80 %): <ul style="list-style-type: none"> <li>No se requiere ninguna acción.</li> </ul>
	12,0 – 12,3 V	

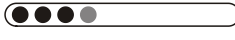
	11,7 – 12,0 V	Voltaje de batería 'carga baja' (20-50 %): <ul style="list-style-type: none"> <li>Monitoree el voltaje de la batería.</li> <li>Vuelva a cargar la batería para evitar que ésta se dañe a largo plazo.</li> </ul>
--	---------------	--

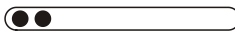
	11,2 – 11,7 V	Voltaje de batería 'carga insuficiente' (10-20 %): <ul style="list-style-type: none"> <li>Vuelva a cargar la batería inmediatamente.</li> <li>El energizador cambiará automáticamente a velocidad lenta y baja potencia de salida para ahorrar la carga de batería restante.</li> </ul>
--	---------------	---

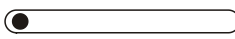
	Inferior a 11,2 V	Voltaje de batería 'carga agotada': <ul style="list-style-type: none"> <li>Vuelva a cargar la batería inmediatamente.</li> <li>El energizador no funcionará para proteger la batería.</li> </ul>
--	-------------------	--



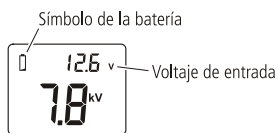

### Notas:

- En caso de temperaturas extremas estas reglas probablemente no se aplicarán.
- Los resultados del chequeo serán visualizados por 30 segundos después de haber colocado el switch selector en 'Chequeo de la batería' .

Cuando el switch selector es colocado en 'Chequeo de la batería' , el display LCD indicará igualmente el voltaje de entrada suministrado.



Cuando el voltaje está fuera del rango normal (inferior a 11,8 V o superior a 17,0 V), el símbolo de la batería parpadea.

Durante el funcionamiento normal, cuando el switch selector se coloca en , ,  o , el símbolo de la batería en el display LCD parpadea, si el voltaje de la batería es insuficiente. Vuelva a cargar la batería inmediatamente.





## Selección y manejo de la batería

Esta sección se refiere exclusivamente a baterías recargables de 12 V.

La selección de la(s) batería(s) depende de si se trata de una instalación solar o de una instalación sólo con batería. Para ambos tipos de instalaciones, también influye la posición del switch selector que Ud. usa con frecuencia. Véase *Operación* en la página 26 para obtener una explicación de la función del switch selector.

### Selección de la batería para una instalación sólo con batería

Como guía, Ud. encuentra abajo la capacidad requerida en amperios-horas (Ah) de la batería recargable de 12 V. La tabla está basada en un periodo de funcionamiento de 21 días entre una y otra carga de la batería. Aunque el tiempo de funcionamiento puede exceder los 21 días, esto causa probablemente daños a la batería y requiere el reemplazo frecuente de la misma. Para garantizar la máxima fiabilidad del sistema y una larga vida útil de la batería, la mejor solución es utilizar una batería recargable de 12 V y cargarla cuando esté a media carga. Para mayor información sobre cómo chequear el voltaje de la batería, véase *Chequeo del voltaje de la batería* en la página 28.





Posición del switch selector	Baterías recomendadas
	250 Ah
	350 Ah
	350 Ah
	200 Ah
	400 Ah

**¡ADVERTENCIA!** Se deben utilizar baterías recargables de 12 V.

### Selección de la batería para una instalación solar

La batería y los paneles solares tienen que ser seleccionados con cuidado para que correspondan al consumo de corriente eléctrica del energizador. Tanto la posición del switch selector del energizador como la batería y los paneles solares que Ud. selecciona, dependen de la cantidad de insolación en el lugar de instalación.

Como guía, Ud. encuentra abajo la capacidad mínima requerida en amperios-horas (Ah) de la batería recargable de 12 V. Esta tabla indica los requisitos de la batería para un uso de siete días con poco sol o sin sol. Tiene en cuenta la variedad de tipos de paneles solares y reguladores que se pueden usar en una instalación solar.

Posición del switch selector	Corriente requerida (aprox.)	Capacidad mínima de la batería
	750 mA	250 Ah
	750 mA (día) 1.250 mA (noche) 1.000 mA (promedio de 24 horas)	350 Ah
	1250 mA (día) 750 mA (noche) 1.000 mA (promedio de 24 horas)	350 Ah
	630 mA	200 Ah
	1250 mA	400 Ah

**¡ADVERTENCIA!** Se deben utilizar baterías recargables de 12 V.

## Manejo de la batería

*¡ADVERTENCIA!* Las baterías contienen sustancias químicas nocivas que pueden provocar lesiones en caso de un uso incorrecto. Observe las reglas relativas al cuidado y al mantenimiento de la batería así como a la seguridad contenidas en este manual y en la documentación suministrada con su batería.

### Cargar la batería

*¡ADVERTENCIA!*

- No intente cargar una batería no recargable.
- Al cargar una batería, asegúrese de que haya suficiente ventilación para que no se acumulen gases entorno a la batería.

Es indispensable cargar la batería con regularidad. Utilice un cargador de batería adecuado para cargar la batería y véase las recomendaciones del fabricante de la batería.

- 1 Conecte el cable rojo positivo (+) del cargador de batería al terminal positivo de la batería y el cable negro negativo (-) del cargador de batería al terminal negativo de la batería.
- 2 Conecte el enchufe de entrada de corriente del cargador de batería a la corriente de la red y encienda la corriente.

*¡ATENCIÓN!* Sobrecargar la batería reducirá la vida útil de la misma. No exceda las recomendaciones del fabricante de baterías relativas a la carga de la batería desde un aparato alimentado por la red.

### Cuidado y mantenimiento de la batería

- Coloque la batería en una caja de batería apropiada si está expuesta a la intemperie.
- Cuando no use la batería, guárdela completamente cargada y vuelva a cargarla en intervalos regulares (cada 8 semanas).
- Vuelva a cargar una batería descargada cuanto antes. Las baterías no deberían quedar descargadas.
- Controle con regularidad la batería para garantizar que el nivel del electrolítico no descienda debajo de la superficie de las placas de la batería.
- Llene la batería con agua destilada. Procure no llenarla demasiado. Para mayor información, véase las recomendaciones del fabricante de la batería.

### Seguridad de la batería

- Asegúrese de que la batería esté bien ventilada durante la carga.
- Evite temperaturas superiores a los 50 °C .
- Asegúrese de que la batería no esté expuesta a llamas o chispas.

## Usar un mando a distancia portátil

El energizador aceptará comandos enviados por un mando a distancia portátil de Datamars. No se requiere ninguna configuración. El energizador y el mando a distancia son preconfigurados para comunicar.

### Activar el energizador para el uso con un mando a distancia portátil

La función 'mando a distancia' del energizador puede ser activada durante los primeros 10 minutos de funcionamiento. Durante este periodo, la flecha grande en el display LCD parpadea para indicarlo. Aparte de eso, el energizador funcionará normalmente.

Para activar la función 'mando a distancia', apague el energizador usando un mando a distancia portátil (véase el manual del usuario del mando a distancia portátil para más detalles). El energizador dejará de emitir impulsos y la última luz verde parpadeará para indicar que el energizador se encuentra en el modo de reserva (standby). En el display LCD se sigue visualizando la flecha grande para indicar que la activación se ha llevado a cabo con éxito.

Una vez activada la función 'mando a distancia' del energizador, Ud. no tendrá que repetir el procedimiento de activación.

*Nota:*

- Si el energizador no es activado durante los primeros 10 minutos, Ud. tendrá que apagar y encender el energizador antes de poder intentarlo de nuevo.
- Puede desactivar la función 'mando a distancia' en todo momento. Para las instrucciones, véase el manual del usuario del mando a distancia portátil. Si Ud. no dispone de un mando a distancia portátil, lleve el energizador a un centro de servicio autorizado para desactivar la función.

## El mando a distancia portátil

El mando a distancia portátil reúne 3 herramientas en una. Actúa como:

- Mando a distancia: enciende y apaga el energizador desde un lugar remoto en cualquier punto del sistema de cercado eléctrico.
- Detector de fallas: ayuda a localizar fallas hallándose en cualquier punto del sistema de cercado.
- Voltímetro/amperímetro: ofrece inmediatamente informaciones acerca del rendimiento de la cerca (voltaje y corriente).

Para instrucciones detalladas sobre cómo usar el mando a distancia portátil, véase el manual del usuario suministrado con el mando a distancia portátil.

**¡ADVERTENCIA!** El energizador volverá a encenderse después de una interrupción de corriente aún cuando haya sido apagado por un mando a distancia portátil antes de la interrupción de corriente. La cerca debe ser considerada como viva en todo momento, independientemente de la posición del switch en el energizador o del estado del mando a distancia. Si Ud. está trabajando en una sección de la cerca, aisle dicha sección con un switch cortacorriente o desconecte el energizador del suministro de corriente.

## Construcción de una cerca eléctrica fija

### Componentes de una cerca eléctrica

Un sistema de cerca eléctrica comprende los siguientes elementos:

- *Un energizador.*
- *Un sistema de toma a tierra.* Este sistema abarca una serie de varillas metálicas enterradas que están conectadas al terminal de toma a tierra en el energizador.
- *Cables subterráneos aislados.* Alambre de cerca eléctrica recubierto de plástico aislante y adecuado para el uso subterráneo o en paredes. Se utiliza para conectar el energizador a tierra y a la cerca.

- *Una cerca aislada.* Está conectada al terminal de toma a tierra del energizador. Existen muchas variantes para construir una cerca (véase a continuación).

Otros componentes muy útiles pueden ser añadidos:



Switchs cortacorriente. Instalados en intervalos regulares, éstos le permiten aislar o apagar secciones de cerca para llevar a cabo reparaciones.



Kit apartarayos. Se utiliza para minimizar los daños en el energizador que puede provocar un rayo que pasa a lo largo de la cerca.

## Instalación estándar

El animal recibe una descarga eléctrica cuando el circuito entre la cerca y el sistema de toma a tierra se cierra. La cerca abajo tiene alambres vivos y requiere terrenos de buena conductividad eléctrica. Este tipo de cerca se llama a menudo cerca 'todo vivo' o cerca 'de retorno por tierra'.

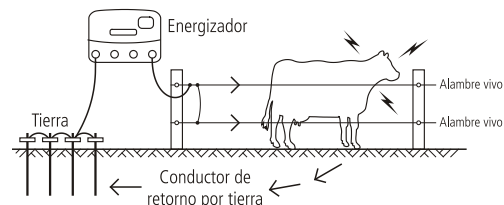

## Instalación alternativa

Para terrenos de baja conductividad (terrenos secos o arenosos) se recomiendan sistemas con 'retorno por tierra' o con 'conductor de retorno por tierra'. En este tipo de cerca el terminal de toma a tierra es conectado directamente a por lo menos un alambre no electrificado (alambre de toma a tierra). El animal recibe la máxima descarga eléctrica cuando toca al mismo tiempo un alambre vivo y un alambre de toma a tierra.

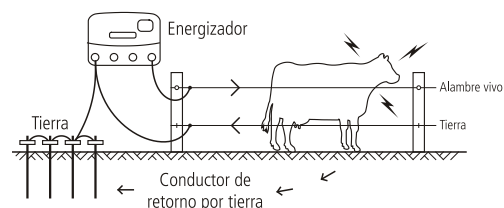

## Reducir la salida de energía

En algunas áreas puede ser conveniente reducir la salida de energía, p.ej. cuando hay que contar con niños no supervisados que no estén conscientes de los peligros de una cerca eléctrica (p.ej. alrededor de una casa o cerca de una vía pública).

Cuando se usa el terminal de baja energía (amarillo), el voltaje de salida no excederá los 1,5 J, aunque el voltaje de salida permanezca igual.

Existen varias configuraciones posibles cuando se usa el terminal de baja energía (amarillo):

- El terminal de baja energía (amarillo) se puede usar como alternativa al terminal de alta energía (rojo) en cualquier cerca. En tal caso, la cerca recibirá una energía de salida inferior.
- El terminal de baja energía (amarillo) se puede usar para alimentar una cerca separada (p.ej. una cerca para casas, una cerca al borde de una calle mientras que el terminal de alta energía (rojo) se usa para alimentar la cerca principal. En tal caso, la cerca principal recibirá la plena energía de salida y la cerca separada recibirá una energía de salida inferior.

*Nota:* Si ambos terminales son conectados involuntariamente a diferentes partes del mismo sistema de cerca, la cerca entera será alimentada con la plena energía de salida (como si fuesen conectados al terminal de alta energía (rojo)). Cuando se usan al mismo tiempo el terminal de baja energía (amarillo) y el terminal de alta energía (rojo), asegúrese de que los sistemas de cerca sean conectados a sistemas totalmente separados.

## Variantes de cerca

Las cercas pueden ser construidas de tal manera que se adapten al animal o al material en cuestión. Hable con su distribuidor para encontrar la solución más apropiada para sus necesidades. A continuación encuentra algunas variantes de cerca posibles.

## Ganado y caballos

Distancia de 10 a 15 m, sólo postes

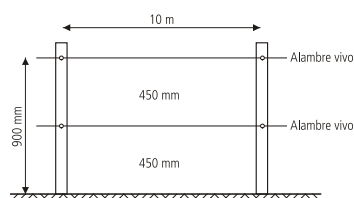

Distancia de 15 a 20 m, postes y piques espaciadores

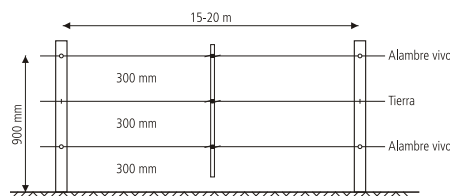

## Ovejas, cabras, ganado y caballos

Distancia de 10 m, sólo postes

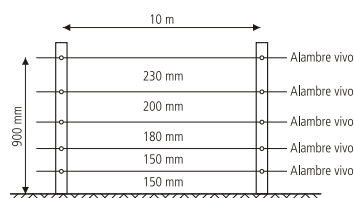

Distancia de 15 m, postes y piques espaciadores

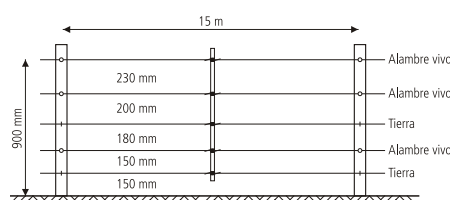

## Animales salvajes

7 alambres, distancia de 10 m, postes y piques espaciadores

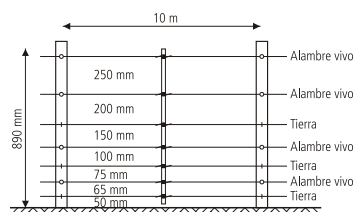

## Postes terminales o morillos

### Retenida con puntal

Apropiada para puertas de pasto y grandes esfuerzos de tensión.

Primero, entierre bien el poste con tacón y luego la retenida con puntal a poca distancia debajo de la superficie asegurándose que se mantenga firmemente en posición. Es posible colocar en posición la retenida haciendo palanca con una pala.

#### Sistema 'todo vivo'

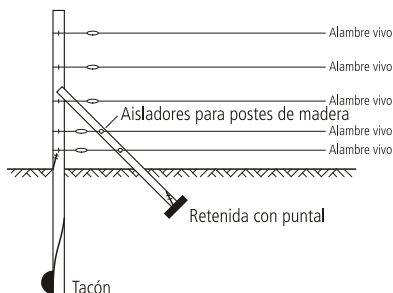

#### Sistema con conductor de retorno por tierra

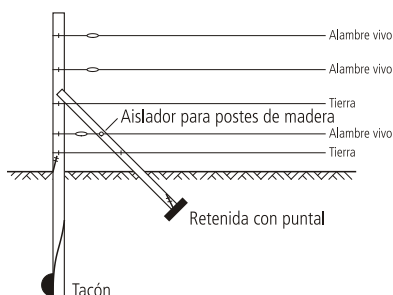

#### Retenida tipo H

Apropiada para puertas de pasto y grandes esfuerzos de tensión.

Muy fácil de montar y excelente para grandes esfuerzos de tensión, sobre todo en lugares con suelos muy húmedos o donde se producen heladas fuertes.

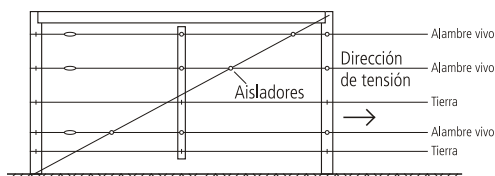

## Instalación y chequeo de un sistema de toma a tierra

Elija un lugar adecuado para el sistema de toma a tierra. Este lugar tiene que

- estar por lo menos a 10 m de otros sistemas de toma a tierra (es decir, de líneas de teléfono y de suministro de

corriente o de sistemas de toma a tierra de otros energizadores).

- situarse alejado de animales u otro tráfico que pueda dañar la instalación.
- ser fácil de observar para fines de servicio.
- disponer en el caso ideal de un terreno húmedo (es decir un lugar a la sombra o pantanoso). La toma a tierra no ha de encontrarse directamente al lado del energizador.

Entierre cuatro varillas de toma a tierra de 2 m en el suelo. Utilice cables aislados de alta tensión y abrazaderas de toma a tierra para conectar permanentemente las varillas de toma a tierra al terminal de toma a tierra del energizador. Asegúrese de que se quite suficiente material aislante para garantizar un buen contacto entre el alambre y la varilla de toma a tierra.

Para chequear el sistema de toma tierra, lleve a cabo el siguiente procedimiento:

- 1 Apague el energizador.
- 2 A una distancia de por lo menos 100 m del energizador, provoque un cortocircuito en la cerca apoyando algunas varillas de acero o tubos en la cerca. En suelos secos o arenosos, puede ser necesario enterrar las varillas profundamente (hasta 300 mm) en el suelo.  
*Nota:* No es aceptable provocar un cortocircuito en el alambre de toma a tierra de un sistema con retorno por tierra.
- 3 Vuelva a encender el energizador.
- 4 Use un voltímetro eléctrico y asegúrese de que el voltaje de la cerca sea inferior a los 2,0 kV.
- 5 *Verifique su sistema de toma a tierra.* Inserte el sensor de toma a tierra del voltímetro en el suelo con el cable tendido y acerque el gancho a la última varilla de toma a tierra. El voltímetro no debería indicar más de 0,8 kV. Valores superiores significan que se requiere una mejor toma a tierra. Añada varillas adicionales de toma a tierra o entierre las varillas de toma a tierra en un suelo más adecuado.

*Nota:* La toma a tierra de energizadores hallándose en puestos de ordeño tiene que realizarse por lo menos a 20 m del puesto con un cable doblemente aislado (aislamiento de protección) para evitar el contacto con el edificio o los aparatos.



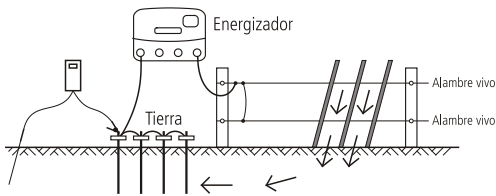

## Cercas eléctricas móviles

Con una cerca móvil que se puede montar fácil y rápidamente, el ganadero puede:

- cercar parcelas de pastos más pequeños
- mantener separadas manadas de animales
- racionar el alimento.

*Nota:* Utilice más alambres para animales más pequeños o salvajes. Se debería utilizar Polytape (cinta ancha) cuando se requiere mayor visibilidad (p.ej. para caballos).

A continuación encuentra un ejemplo de una cerca móvil.

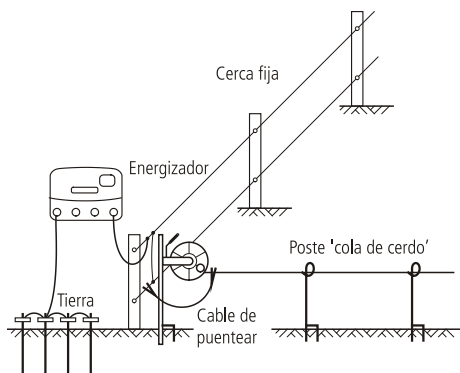

## Preguntas frecuentes y solución de problemas

**¿Qué voltaje es necesario para controlar animales?**

4 kV es una recomendación generalmente aceptada para controlar animales. Pero Ud. necesita igualmente un sistema de cerca bien construido para garantizar que los animales no pueden pasar entre los alambres vivos.

**Si el voltaje de la cerca es inferior a los 4 kV, ¿cómo puedo aumentar el voltaje?**

*Chequee el energizador.* Asegúrese de que el energizador esté encendido y colocado en alta potencia. Desconecte el alambre de la cerca del terminal de salida del energizador. Mida el voltaje en los terminales del energizador mediante un detector de fallas, un voltímetro digital o un mando a

distancia portátil. Si el voltaje leído es inferior a los 6 kV, el energizador podría necesitar reparación.

*Controle la toma a tierra del energizador.* controle si el voltaje de monitoreo de toma a tierra en el display LCD es inferior a 0,8 kV. Véase *Monitoreo de toma a tierra* en la página 27.

*Chequee su sistema de cerca para ver si hay fallas.* La causa más frecuente de bajos voltajes son fallas en la línea de la cerca.

Si la cerca, la toma a tierra y el energizador están en buenas condiciones y el voltaje sigue siendo inferior a los 4 kV, contacte a su distribuidor más cercano. A veces el bajo voltaje es debido a ampliaciones recientes de su sistema de cerca, a un trazado malo de la cerca o a las condiciones y al tipo de suelo.

**¿Cómo puedo localizar una falla?**

La herramienta apropiada para localizar fallas es el detector de fallas o el mando a distancia portátil. Estos medidores combinados de voltaje y corriente le permiten localizar rápidamente fugas existentes. Alternativamente utilice un voltímetro digital. Utilice un switch cortacorriente para apagar el suministro de corriente de las diferentes secciones de la cerca. Si el voltaje en la cerca aumenta cuando una sección determinada está apagada, controle esta sección por posibles fallas.

**Ninguna luz indicadora está parpadeando en el energizador.**

Asegúrese de que esté encendida la fuente de energía. Chequee su sistema de cerca para ver si hay fallas (véase arriba). Chequee el energizador (véase arriba). Si el energizador sigue sin funcionar, podría necesitar reparación.

**El energizador no responde a los comandos enviados por el mando a distancia portátil.**

Véase la sección 'Preguntas frecuentes y solución de problemas' en el manual del usuario del mando a distancia portátil.

**El Quiero desactivar la función 'mando a distancia' del energizador.**

Si Ud. dispone de un mando a distancia portátil, véase el manual del usuario del mando a distancia portátil para las instrucciones. De no ser así, lleve el energizador a un centro de servicio autorizado para desactivar la función.

# Identificar fallas usando el display LCD y las luces indicadoras

Si ...	esto significa ...
El energizador no emite impulsos y la primera luz indicadora roja parpadea...	Las conexiones de la batería pueden estar defectuosas. Chequee todas las conexiones de la batería. Chequee inmediatamente el voltaje de la batería usando la posición 'Chequeo de la batería'. Véase <i>Chequeo del voltaje de la batería</i> en la página 28.
La primera luz indicadora roja parpadea y otras luces indicadoras están encendidas...	Hay una falla en el energizador. Si el display sigue indicando el problema y no vuelve a su estado normal, póngase en contacto con su agente de servicio.
El energizador envía impulsos lentos y el voltaje de salida es reducido...	El voltaje de la batería puede estar bajo y el energizador ha cambiado a velocidad lenta y baja potencia de salida para ahorrar la carga de batería restante.
La lámpara de advertencia parpadea y el zumbido de advertencia emite un sonido...	<p>El energizador ha detectado un aumento inesperado de la carga en la cerca.</p> <p>Apague el energizador, localice y repare la falla. Luego vuelva a encender el energizador.</p> <p>Esto puede ocurrir por ejemplo:</p> <ul style="list-style-type: none"> <li>• si se cierra un switch cortacorriente conectando una sección altamente cargada de la cerca al energizador</li> <li>• si un ramo cae en la cerca</li> <li>• si la cerca o el cable conectando el energizador a la cerca experimenta un cortocircuito inesperado a tierra</li> <li>• si algo queda enredado o enganchado en la cerca.</li> </ul>
Los dígitos del voltaje de salida (dígitos largos en el display LCD) parpadean e indican 1,0 kV...	Si el voltaje de la cerca es inferior a los 1.000 V, existe una falla seria en la línea de la cerca. Véase ' <i>¿Cómo puedo localizar una falla?</i> ' bajo <i>Preguntas frecuentes y solución de problemas</i> en la página 34.

Si ...	esto significa ...
La primera luz indicadora roja está iluminada permanentemente...	El voltaje de monitoreo de toma a tierra está demasiado alto. Utilice la función 'monitoreo de toma a tierra' para monitorear la toma a tierra. Véase <i>Monitoreo de toma a tierra</i> en la página 27.
El símbolo de la batería en el display LCD parpadea...	El voltaje de la batería es insuficiente. Chequee inmediatamente el voltaje de la batería usando la posición 'Chequeo de la batería'. Véase <i>Chequeo del voltaje de la batería</i> en la página 28.
La flecha derecha en el display LCD parpadea...	La función 'mando a distancia' del energizador puede ser activada durante los primeros 10 minutos de funcionamiento. Durante este periodo, la flecha grande en el display LCD parpadea para indicarlo. Esto ocurre cada vez que se enciende el energizador cuando la función 'mando a distancia' no ha sido activada. Esto forma parte del funcionamiento normal.
El energizador no envía impulsos y la última luz indicadora verde parpadea...	El energizador ha sido apagado por un mando a distancia portátil. Si Ud. piensa que su energizador puede ser controlado por el mando a distancia portátil de un vecino y Ud. mismo dispone de un mando a distancia portátil, cambie el ajuste de dirección de su energizador (véase el manual del usuario del mando a distancia portátil). Si Ud. no dispone de un mando a distancia portátil, lleve el energizador a un centro de servicio autorizado para desactivar la función.

## Servicio y reparación

Este energizador utiliza un 'aislamiento doble' ('Doble Insulation'), es decir tiene dos sistemas de aislamiento en vez de una toma a tierra. El conductor de suministro de corriente de un energizador con 'aislamiento doble' no dispone de ningún medio de tierra de protección para aparatos, ni se debería añadir un tal medio al energizador. El servicio de un energizador con 'aislamiento doble' requiere gran cuidado y conocimientos del sistema y por ello debería ser realizado sólo por personal de servicio cualificado. Las piezas de recambio para un energizador con 'doble aislamiento' tienen

que ser idénticas a las piezas que sustituyen. Un energizador con 'doble aislamiento' está marcado con las palabras 'AISLAMIENTO DOBLE' o 'DOBLEMENTE AISLADO' y/o el símbolo abajo.



## Garantía

La garantía de este producto cubre defectos de materiales y de fabricación durante un periodo a partir de la fecha de la compra. Si ocurre un defecto cubierto por la garantía, devuelva este producto junto el comprobante de la compra al lugar de la compra. Detalles relativos a periodos de garantía y otras condiciones están disponibles en el lugar de la compra o en [datamars.com](http://datamars.com)

---

### *Nota:*

- No se asume ninguna responsabilidad por cualquier tipo de accidente o daño debidos a una manipulación indebida, a una modificación no autorizada o a un uso incorrecto de este producto incluidos (pero no limitados a) reparaciones o cambios que no hayan sido efectuados por Datamars o sus agentes.
- Hasta la máxima extensión permitida por la ley, esta garantía es exclusiva, personal para Ud. y reemplaza todas las demás garantías, representaciones o condiciones relativas a este producto (de manera expresa o implicada cada vez que surge) que tienen su origen en estatutos, leyes, comercio, uso u otro.
- La garantía de este producto solo es válida en el país donde se compró. Los reclamos hechos en otros países podrían incurrir en gastos de reparación a expensas del propietario.

---

## GUARDE ESTAS INSTRUCCIONES

# Informações de segurança

## ADVERTÊNCIA! LEIA TODAS AS INSTRUÇÕES

*Nota:* Este produto foi projetado para a utilização com cercas elétricas para animais.

## Advertências gerais

### ADVERTÊNCIA!

- O presente energizador não deve ser usado por pessoas (inclusive crianças) com capacidades físicas, sensoras ou mentais reduzidas ou com falta de experiência e conhecimentos, a não ser que sejam supervisionadas ou tenham sido instruídas sobre a utilização do energizador por uma pessoa responsável pela sua segurança.
- Crianças deverão ser supervisionadas para assegurar que não brinquem com o energizador. A limpeza e a manutenção pelo utilizador não devem ser efetuadas por crianças não supervisionadas.
- Desconecte o energizador antes da instalação ou de realizar qualquer trabalho na cerca.
- Risco de choque elétrico! O energizador só deverá ser aberto ou reparado pelo pessoal qualificado.

## Advertências específicas para este energizador

### ADVERTÊNCIA!

- *EUA e Canadá* - Para reduzir o risco de choque elétrico, o adaptador de alimentação pode ter uma ficha polarizada (uma lâmina é mais larga do que a outra). Esta ficha pode ser colocada em uma tomada polarizada, somente em um sentido. Se a ficha não couber inteiramente na tomada, vire a ficha. Se ela não couber mesmo assim, contacte um eletricitista qualificado para instalar a tomada correta. Não modifique a ficha de qualquer maneira.
- Verifique se a sua instalação satisfaz todas as exigências de segurança locais.
- Só use a fonte de alimentação de rede ou os cabos de bateria fornecidos com o energizador ou uma peça de reposição original.
- A tomada de entrada de energia no lado traseiro do energizador somente é para 12 V DC.

- *Europa* - O energizador deve ser colocado em um lugar protegido e o cabo não deve ser manejado com temperaturas abaixo de 5 °C.

## Instruções de segurança importantes para fontes de alimentação



PERIGO! RISCO DE CHOQUE ELÉTRICO. SÓ UTILIZAR NO INTERIOR, EM LUGARES SECOS.

## Explicação dos símbolos no energizador



Terminal de terra da cerca. Conecte o terminal de terra da cerca ao sistema de aterramento do energizador.



Terminal de monitoração do aterramento da cerca. Conecte o terminal de monitoração do aterramento da cerca a uma barra de terra separada. Veja *Monitoração do aterramento* na página 45.



Terminal de baixa energia da cerca. Para o uso em áreas, onde um limite de 1,5 J de energia de saída é desejado (por exemplo, onde é provável que crianças não supervisionadas não conheçam os riscos de uma cerca eléctrica), veja *Reduzir a energia de saída* na página 49. Conecte o terminal de baixa energia da cerca à cerca.



Terminal de alta energia da cerca. Conecte o terminal de alta energia da cerca à cerca.





Risco de choque eléctrico! O energizador só deverá ser aberto ou reparado por pessoal qualificado.



Leia todas as instruções antes do uso.



Este símbolo no produto ou na embalagem indica que o produto não deve ser jogado no lixo doméstico. Você se responsabiliza por levar o seu equipamento usado a um posto de colheita de lixo para a reciclagem de equipamentos eléctricos e electrónicos. A colecção separada e a reciclagem do seu equipamento ajuda a conservar os recursos naturais e assegura que será reciclado para proteger a saúde humana e o meio-ambiente. Para informar-se onde colocar o equipamento usado para que seja reciclado, por favor contacte o seu departamento de reciclagem local ou o vendedor do seu produto.

-  O energizador tem uma construção com isolamento duplo.
-  Energizadores marcados com este símbolo são energizadores de cerca eléctrica temporizados com um período de temporização de 20 segundos.
-  Só use um adaptador de alimentação aprovado pela Datamars Ltd. Deve ser o adaptador de alimentação fornecido com o energizador ou uma peça de reposição genuína fornecida pela Datamars (veja os detalhes marcados no energizador ao lado da entrada de alimentação).

## Definição dos termos técnicos

*Energizador* – Um dispositivo usado para aplicar periodicamente pulsos de tensão a uma cerca conectada.

*Cerca* – Uma barreira para animais ou para fins de segurança, que contém um ou vários condutores, como por exemplo arames, barras ou trilhos metálicos.

*Cerca eléctrica* - Uma barreira com um ou vários condutores eléctricos aterrados, aos quais pulsos de corrente são aplicados por um energizador.

*Circuito da cerca* – Todas as peças ou componentes condutivos de um energizador, galvanicamente conectados ou destinados à conexão aos terminais de saída.

*Eletrodo de terra* - Estrutura metálica enterrada na terra perto do energizador e conectada eletricamente ao terminal de terra no energizador, independente de outros equipamentos de aterramento.

*Linha de conexão* - Um condutor eléctrico usado para conectar o energizador à cerca eléctrica ou ao eletrodo de terra.

*Cerca eléctrica para pastagem* - Uma cerca eléctrica usada para manter animais dentro de uma área particular, ou fora da mesma.

## Requisitos para cercas eléctricas para agropecuária

**Nos termos do Apêndice BB Seção BB.1 da IEC 60335-2-76**

Cercas eléctricas para agropecuária e os seus equipamentos suplementares deverão ser instalados, operados e mantidos de maneira que não representem um risco para pessoas, animais ou outros.

Deverão ser evitadas construções de cercas eléctricas para agropecuária com o risco de qualquer pessoa ou animal ficar preso.

*AVISO!* Evite o contato dos fios da cerca eletrizada com a cabeça, a nuca ou o tronco. Não monte por cima, não passe através ou por baixo de uma cerca eléctrica de fios múltiplos. Use um portão ou um ponto de passagem marcado.

Uma cerca eléctrica para agropecuária não deverá ser alimentada por dois energizadores separados, ou por circuitos de cerca independentes do mesmo energizador.

A distância mínima entre os fios de duas cercas eléctricas agropecuárias separadas, alimentadas por energizadores separados com pulsos independentes, deverá ser pelo menos 2,5 m. Se a lacuna tiver de ser fechada, materiais não condutivos ou uma barreira de metal isolada deverão ser usados para tal fim.

Cercas de arame farpado ou treliça metálica não deverão ser eletrificadas por um energizador.

Uma cerca não eletrificada com arame farpado ou afiado poderá ser usada como suplemento para um ou vários fios eletrificados de uma cerca eléctrica para agropecuária. Os dispositivos de apoio para os arames eletrificados deverão ser construídos, de maneira que assegurem que estes arames sejam posicionados a uma distância mínima de 150 mm do plano vertical dos arames não eletrificados. O arame farpado e a treliça metálica deverão ser aterrados em intervalos regulares.

Observe as nossas recomendações referentes à ligação à terra.

Uma distância de pelo menos 10 m deverá ser mantida entre os eletrodos de terra do energizador e qualquer outra peça conectada a um sistema de aterramento como, por exemplo, o aterramento de proteção do sistema de alimentação de corrente, ou o aterramento do sistema de telecomunicações.

Linhas de conexão no interior de construções deverão ser isoladas eficientemente de todas as partes da construção aterradas. Recomendamos que isto seja efetuado com cabos de alta tensão isolados.

As linhas de conexão subterrâneas deverão ser assentadas em dutos de material isolado ou em cabos de alta tensão isolados. Tenha cuidado na instalação para evitar danos dos

cabos de conexão por cascos de animais ou pneus de veículos que penetrem na terra.

As linhas de conexão não deverão ser assentadas no mesmo duto com os cabos de alimentação de rede, de comunicação ou de dados.

As linhas de conexão e os fios da cerca elétrica para agropecuária não deverão cruzar-se acima de linhas de eletricidade suspensas ou de comunicação.

Cruzamentos com linhas de eletricidade suspensas sempre deverão ser evitados. Se um cruzamento não puder ser evitado, ele deverá ser feito abaixo da linha de eletricidade e em um ângulo o mais reto possível.

Se as linhas de conexão e os arames da cerca elétrica forem instalados perto de uma linha de eletricidade suspensa, as distâncias não deverão ser menores do que os valores da tabela seguinte.

*Distâncias mínimas de linhas de eletricidade para cercas elétricas para agropecuária*

<b>Tensão da linha de eletricidade</b>	<b>Distância</b>
$\leq 1000$ V	3 m
$> 1000$ V a $\leq 33.000$ V	4 m
$> 33.000$ V	8 m

Se as linhas de conexão e os arames da cerca elétrica para agropecuária forem instalados perto de uma linha aérea de eletricidade, a sua altura acima do solo não deverá exceder 3 m. Esta altura aplica-se aos dois lados da projeção ortogonal da linha de eletricidade externa na superfície da terra, para uma distância de:

- 2 m para linhas de eletricidade com uma tensão nominal abaixo de 1000 V.
- 15 m para linhas de eletricidade com uma tensão nominal acima de 1000 V.

Para cercas elétricas para desanimar pássaros, cercar animais domésticos ou acostumar animais como vacas às cercas elétricas, energizadores de baixa potência são suficientes para obter um resultado satisfatório e seguro.

Nas cercas elétricas para desanimar pássaros de estabelecerem-se em edifícios, nenhum arame da cerca elétrica deverá ser conectado com o eletrodo de terra do energizador. Um sinal de cerca elétrica deverá ser fixado em cada ponto onde pessoas possam ter contato com os condutores.

Onde uma cerca elétrica cruzar uma via pública, uma porteira não eletrificada deverá ser instalada na cerca elétrica ou então a passagem deverá ser possibilitada através de couceiras. Em cada cruzamento, placas de aviso deverão ser fixadas nos arames eletrificados.

Todas as partes de uma cerca elétrica instaladas ao longo de uma estrada ou um caminho público deverão ser marcadas em intervalos pequenos com placas de aviso fixadas firmemente nos postes ou nos fios da cerca.

- O tamanho mínimo da placa de aviso deverá ser 100x200 mm.
- A cor de fundo dos dois lados da placa de aviso deverá ser amarela. A inscrição na placa deverá ser preta e ser a seguinte:

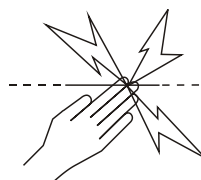

- ou conter a mensagem "ATENÇÃO: Cerca elétrica".
- A inscrição deverá ser legível, constar nos dois lados da placa de aviso e ter uma altura mínima de 25 mm.

Assegure-se de que todos os equipamentos suplementares do circuito da cerca elétrica alimentados pela rede tenham um grau de isolamento entre o circuito da cerca e a fonte de alimentação equivalente ao grau de isolamento do energizador.

A proteção contra as intempéries deverá ser providenciada para os equipamentos suplementares, a não ser que estes equipamentos tenham sido certificados pelos fabricantes como sendo apropriados para o uso ao ar livre e que sejam de um tipo com um grau de proteção mínimo de IPX4.

## Cercas elétricas e o seu energizador

Parabéns pela compra do seu energizador. Este produto foi desenhado com base na mais moderna tecnologia disponível. Ele foi projetado para que pudéssemos obter como produto final um equipamento que apresenta uma ótima performance e uma vida útil muito longa.

Leia as presentes instruções cuidadosamente. Elas contêm informações de segurança importantes e ajudarão a assegurar-se que o seu sistema de cerca elétrica funcione perfeitamente.



## Como funciona uma cerca elétrica?

Um sistema de cerca elétrica inclui um energizador e uma cerca isolada. O energizador aplica pulsos curtíssimos à linha da cerca. Estes pulsos têm uma alta tensão, porém com uma duração curtíssima (de menos de 3/10 milésimo de segundo). Mesmo assim, um choque proveniente de um pulso da cerca eletrizada é muito desagradável, tanto que o animal aprende rapidamente a respeitá-la. Uma cerca elétrica não é só uma barreira física, mas também uma barreira psicológica efetiva.

## Quais são as vantagens de uma cerca elétrica?

Uma cerca elétrica tem muitas vantagens, em comparação com uma cerca convencional:

- Precisa de menos trabalho e materiais de construção.
- Adaptação flexível da quantidade de piquetes, conforme a necessidade. Instalação rápida e fácil remoção (cercas móveis) para uso em outras áreas.
- Controle flexível de várias espécies de animais.
- Minimiza os danos de animais caros, em comparação com outras cercas, por exemplo arame farpado.

## Modelos abrangidos pelo presente manual

O presente manual abrange vários modelos de energizadores:

- |                    |   |
|--------------------|---|
| 15000i, X15i, 415i | Energizadores 15 J Europeus. Estes energizadores têm um visor LCD, uma característica de monitoração do aterramento e funções de controlo remoto. |
|--------------------|---|

*Observação:* Eventualmente, os energizadores listados aqui não são disponíveis em todos os mercados.

## 15 J Características de performance suplementares

As características de performance suplementares exigidas pelas normas de segurança europeias também estão incluídas:

**Temporização** - Se uma pessoa tocar na cerca, esta unidade possui uma temporização de 20 segundos, antes do energizador aplicar a sua energia inteira. Isso permite que a pessoa se afaste da cerca.

**Alarme** - Se uma carga pesada for aplicada repentinamente em um cerca com carga baixa, um alarme será emitido no energizador. Este alarme permanecerá até a carga for removida ou até o decurso de 10 minutos. Se o alarme for emitido, verifique a cerca eléctrica e remova tudo que se encontre nos fios.

## Peças do energizador





# Instalação

Leia todas as instruções de segurança no presente manual e todos os padrões de segurança do governo, regionais e locais, antes de instalar o energizador.

## Seleção de um lugar para a instalação

Observe as instruções seguintes na seleção de um lugar para a instalação.

Selecione um lugar onde:

- um aterramento bom poderá ser providenciado
- o sistema de aterramento do energizador terá pelo menos uma distância de 10 m de outros sistemas de aterramento (isso é de linhas telefônicas e de rede ou de um sistema de aterramento de um outro energizador)
- crianças e animais não possam prejudicar a instalação

Assegure-se que o energizador seja instalado:

- perto da cerca elétrica
- de preferência no centro do sistema da cerca elétrica
- perto de uma saída de energia de rede (se estiver usando a alimentação de rede para o energizador)
- pelo menos a uma distância de 1 m e não diretamente acima da bateria (se estiver usando uma bateria para alimentar o energizador)

Se a instalação encontrar-se no exterior, também assegure-se que se encontre:

- em terra firme sem risco de inundações
- dentro de uma cerca de proteção, caso necessário.

## Utilização da fonte de alimentação de rede e dos fios da bateria

O energizador é fornecido com uma fonte de alimentação de rede (para a conexão na rede) e um conjunto de fios da bateria (para a conexão em uma bateria). Antes de conectar a fonte de alimentação ou os fios da bateria, assegure-se que a chave seletora esteja em Desl (Off) .

Para utilizar a fonte de alimentação de rede:

- 1 Conecte a fonte de alimentação ao borne para entrada de corrente no lado traseiro do energizador.

- 1 Conecte a fonte de alimentação a um borne de rede apropriado, assegurando-se que haja um espaço livre de 25 mm em volta da fonte de alimentação.

Para remover a fonte de alimentação:

- 1 Desconecte a fonte de alimentação da rede.
- 2 Puxe o conector branco para remover a ficha da fonte de alimentação do borne de entrada de corrente no lado traseiro do energizador.

Para utilizar os fios da bateria:

- 1 Insira o fio da bateria no borne para entrada de corrente no lado traseiro do energizador.
- 2 Conecte o energizador à bateria, usando os fios da bateria fornecidos. Fixe o clip vermelho do energizador (+) ao terminal positivo da bateria e o clip preto (-) ao seu terminal negativo.

---

*Observação:* Se o energizador for utilizado como parte de uma instalação exterior permanente, como por exemplo uma instalação solar, os clips do fio da bateria deverão ser substituídos por conectores da bateria permanentes.

---

Para remover os fios da bateria:

- 1 Remova os clips dos terminais da bateria.
- 2 Segure o fio da bateria na manga da borracha na extremidade de cada fio. Puxe bem para remover o conector do borne para a entrada de corrente no lado traseiro do energizador.

## Instalação do energizador no interior

O energizador deverá ser instalado no interior (sob um telhado), se ele for alimentado pela rede.

### **ADVERTÊNCIA!**

- Não use cabos de extensão da alimentação de rede.
- Deixe um espaço livre de 25 mm em volta do adaptador de energia.

Para instalar o energizador no interior:

- 1 Selecione um lugar apropriado para a instalação. Vide *Seleção de um lugar para a instalação* na página 41.
- 2 Monte o energizador em uma parede, 1,7 m acima da superfície. Use o gabarito que se encontra na capa traseira do presente manual, caso necessário.

- 3 Conecte o terminal de terra da cerca (verde) ao sistema de aterramento à terra do energizador.
- 4 Se a monitoração do aterramento for desejada, conecte o terminal de monitoração do aterramento (preto) a uma barra de terra separada. Para maiores informações, veja *Monitoração do aterramento* na página 45.
- 5 Conecte o terminal de tensão completa da cerca (vermelho) ou o terminal de média tensão da cerca (amarelo) à cerca.
- 6 Se uma saída de energia mais baixa for desejada em uma cerca separada (p.ex. cerca da casa, cerca ao lado de uma estrada), conecte o terminal de baixa energia da cerca (amarelo) a esta cerca.
- 7 Conecte o energizador à rede com o adaptador de energia fornecido. Vide *Utilização do adaptador de energia e dos fios da bateria* na página 41.

*Observação:* Para informações sobre o uso do terminal de baixa energia da cerca veja *Reduzir a saída de energia* na página 49.

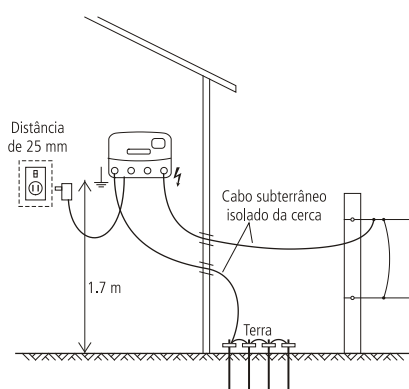

*Observação:* Se o energizador for instalado no interior, ele poderá ser alimentado por uma bateria em vez da alimentação de rede, caso necessário.

**ADVERTÊNCIA!** Se estiver a usar uma bateria para alimentar um energizador instalado no interior, assegure-se de que uma ventilação apropriada evacue os gases da bateria.

## Instalação do energizador ao ar livre

O energizador poderá ser instalado ao ar livre, alimentado por uma bateria.

**ADVERTÊNCIA!** Não alimente o energizador pela alimentação de rede, se for instalado ao ar livre.

Para instalar o energizador ao ar livre:

- 1 Seleccione um lugar apropriado para a instalação. Vide *Seleção de um lugar para a instalação* na página 41.
- 2 Monte o energizador em um poste. Use o gabarito que se encontra na capa traseira do presente manual, caso necessário.
- 3 Conecte o terminal de terra da cerca (verde) ao sistema de aterramento à terra do energizador.
- 4 Se a monitoração do aterramento for desejada, conecte o terminal de monitoração do aterramento (preto) a uma barra de terra separada. Para maiores informações, vide *Monitoração do aterramento* na página 45.
- 5 Conecte o terminal de tensão completa da cerca (vermelho) ou o terminal de média tensão da cerca (amarelo) à cerca.
- 6 Se uma saída de energia mais baixa for desejada em uma cerca separada (p.ex. cerca da casa, cerca ao lado de uma estrada), conecte o terminal de baixa energia da cerca (amarelo) a esta cerca.
- 7 Conecte o energizador à bateria com os fios da bateria fornecidos. Vide *Utilização da fonte de alimentação e dos fios da bateria* na página 41.

*Observação:* Para informações sobre o uso do terminal de baixa energia da cerca veja *Reduzir a saída de energia* na página 49.

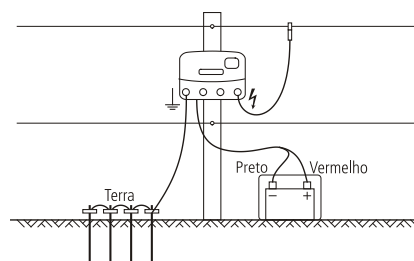

## Instalação do energizador como parte de uma instalação solar

O energizador poderá ser instalado com painéis solares como parte de uma instalação solar.

Uma instalação solar consiste:

- no energizador
- na bateria (ou no bloco da bateria)
- em um ou vários painéis solares

- em um sistema de aterramento do energizador.

Para informações sobre o tipo de bateria a usar para a instalação solar, vide *Seleção da bateria para uma instalação solar* na página 46.

A potência nominal do(s) painel/painéis solar(es) depende das condições locais. Para ajuda no posicionamento correcto do seu painel solar, consulte o fornecedor do seu painel solar ou o seu serviço meteorológico local. Para informações mais detalhadas sobre instalações solares, visite [datamars.com](http://datamars.com)

**ADVERTÊNCIA!** Não alimente o energizador pela alimentação de rede, se for instalado ao ar livre.

Para instalar o energizador como parte de uma instalação solar:

- 1 Seleccione um lugar apropriado para a instalação. Vide *Seleção de um lugar para a instalação* na página 41. Para instalações solares, também é importante seleccionar um lugar, onde o(s) painel/painéis solar(es) não seja(m) sombreado(s) nunca.
- 2 O painel solar deverá mostrar para o norte no hemisfério do sul e para o sul no hemisfério do norte.
- 3 Incline o painel, de maneira que mostre directamente para o sol do meio dia durante o inverno. Caso necessário, aumente a sua eficiência, ajustando o ângulo de inclinação nas diversas épocas do ano.
- 4 Quando o painel solar estiver posicionado correctamente, fixe o energizador no lado traseiro do painel. Alternativamente, monte o painel solar em um poste da cerca. Use o gabarito que se encontra na capa traseira do presente manual, caso necessário.
- 5 Conecte o terminal de terra da cerca (verde) ao sistema de aterramento à terra do energizador.
- 6 Se a monitoração do aterramento for desejada, conecte o terminal de monitoração do aterramento (preto) a uma barra de terra separada. Para maiores informações, veja *Monitoração do aterramento* na página 45.
- 7 Conecte o terminal de tensão completa da cerca (vermelho) ou o terminal de média tensão da cerca (amarelo) à cerca.
- 8 Se uma saída de energia mais baixa for desejada em uma cerca separada (p.ex. cerca da casa, cerca ao lado de uma estrada), conecte o terminal de baixa energia da cerca (amarelo) a esta cerca.
- 9 Conecte a bateria ao painel solar.
- 10 Conecte o energizador à bateria com os fios da bateria fornecidos, mas substitua os clips do fio da bateria por

conectores permanentes da bateria. Vide *Utilização da fonte de alimentação e dos fios da bateria* na página 41.

*Observação:* Para informações sobre o uso do terminal de baixa energia da cerca veja *Reduzir a saída de energia* na página 49.

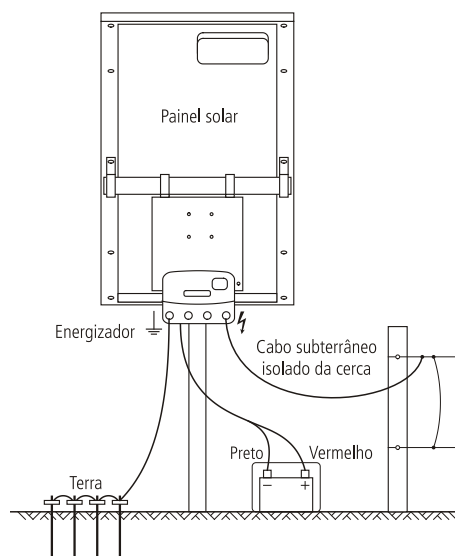

## Operação

Seleccione uma velocidade de pulsos apropriada e um nível de saída de energia com o interruptor selector.

Quando o energizador for ligado, durante os primeiros segundos, o visor LCD e as luzes indicadoras mostrarão a versão do firmware e o ajuste do endereço do controlo remoto (só quando necessário para a solução de falhas e o serviço avançado). A seguir, o energizador opera normalmente. Em condições de luz fraca, o visor LCD iluminar-se-á por 20 segundos, quando a posição do interruptor selector for alterada.

## Utilização do interruptor selector

Ajuste	Descrição
<input type="radio"/> Desligado	O energizador está desligado e fora de operação. Quando o interruptor selector estiver na posição desligada (Off), o energizador não reagirá aos comandos do controlo remoto.

 **Teste da bateria** A tensão da bateria é mostrada pelas luzes indicadoras (todos os modelos) e no LCD (só energizadores 6000i, X6i e 406i). Veja *Teste da tensão da bateria* na página 45. Quando este ajuste for utilizado, o energizador operará com velocidade lenta (2,5 segundos entre os pulsos).

 **Velocidade baixa - Dia**  
**Velocidade alta - Noite** O energizador opera com velocidade baixa (2,5 segundos entre os pulsos) durante a parte do dia e com velocidade alta (1,5 segundos entre os pulsos) durante a noite. Quando este ajuste for utilizado, o energizador operará a toda a potência. Este ajuste é utilizado para animais activos durante a noite e é um método apropriado para conservar a energia da bateria, quando uma bateria estiver a ser utilizada para alimentar o energizador.

 **Velocidade alta - Dia**  
**Velocidade baixa - Noite** O energizador opera com velocidade alta (1,5 segundos entre os pulsos) durante a parte do dia e com velocidade baixa (2,5 segundos entre os pulsos) durante a noite. Quando este ajuste for utilizado, o energizador operará a toda a potência. Este ajuste é utilizado para animais activos durante o dia e é um método apropriado para conservar a energia da bateria, quando uma bateria estiver a ser utilizada para alimentar o energizador.

 **Baixa potência** O energizador opera com média potência e velocidade alta (1,5 segundos entre os pulsos).

 **Potência máxima** O energizador opera com potência máxima e velocidade alta (1,5 segundos entre os pulsos).

## Tensão da cerca

As luzes indicadoras mostram a tensão no terminal de alta tensão da cerca do energizador. Cada segmento da luz

indicadora representa um incremento de aproximadamente 1 kV (1000V) de tensão de saída. Por exemplo, se os primeiros oito segmentos da luz indicadora se iluminarem com cada pulso, a tensão de saída será cerca de 8 kV (8000 V).

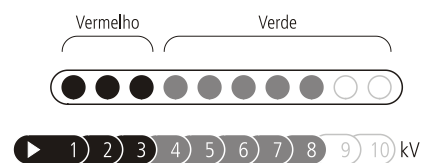

*Observação:* Se dez segmentos da luz indicadora estiverem iluminados, a tensão de saída será mais que 10 kV (10.000 V).

Se só ver luzes vermelhas com cada pulso e nenhuma luz verde, isso significa que a sua linha de cerca tem uma carga muito forte e que deverá procurar falhas na linha da cerca. Veja *Perguntas frequentes/Solução de problemas* na página 51.

Quando o energizador estiver em operação, os números grandes no visor LCD mostrarão a tensão de saída no terminal de alta tensão da cerca do energizador.

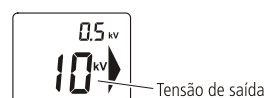

*Observação:* Se os números grandes no visor LCD piscarem 1,0 kV, isso indicará que a tensão da cerca é menor que 1000 V. Há uma falha grave na linha da cerca. Veja "Como posso encontrar falhas?" em *Perguntas frequentes/Solução de problemas* na página 51.

## Característica de alarme

Se o energizador detectar um aumento repentino da carga da cerca, uma luz avisadora poderá piscar () a velocidade dos pulsos poderá ser reduzida e um som de aviso poderá ser emitido por até 10 minutos.

O seguinte poderá ocorrer, por exemplo:

- se um disjuntor for fechado e conectar uma secção da cerca com carga alta ao energizador
- se um ramo cair na cerca
- em caso de um curto-circuito da cerca ou do cabo que conecta o energizador à cerca
- se algo ficar emaranhado na cerca.

20 segundos depois da carga alta ser aplicada na cerca, o energizador poderá aumentar a sua energia de saída para energizar a cerca mais eficientemente.

Se um alarme de advertência for emitido, desligue a cerca, detecte e elimine a falha e ligue o energizador novamente.

## Monitoração do aterramento

A qualidade do aterramento influencia a tensão da cerca. A característica de monitoração da cerca permite observar a qualidade do aterramento para aproveitar ao máximo a sua carga eléctrica. Uma tensão baixa na monitoração do aterramento indica um aterramento bom. Uma tensão alta na monitoração do aterramento indica um aterramento ruim.

### Ajuste para a monitoração do aterramento

A característica de monitoração do aterramento destina-se à comparação da tensão do sistema de aterramento do energizador com a tensão de uma barra de aterramento separada. Assegure-se que a barra de aterramento separada encontre-se a uma distância de pelo menos 10 m de outros sistemas de aterramento, inclusive o sistema de aterramento principal do energizador. Posicione a barra de aterramento no sentido oposto ao fio do cabo de saída. Coloque uma barra de aterramento de 2 m no solo. Use um cabo isolado de alta voltagem e braçadeiras de ligação à terra para conectar as barras de terra e o terminal de monitoração do aterramento da cerca do energizador. Assegure-se que o isolamento seja removido para garantir um bom contato entre o arame e a barra de terra.

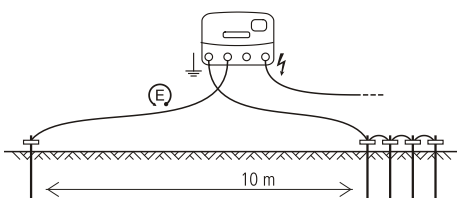

### Monitoração do aterramento

Se a primeira luz indicadora estiver acesa, isso indicará que a tensão do aterramento é maior que 0,8 kV e que um aterramento melhor seria mais conveniente. Adicione mais barras de terra ou encontre uma posição melhor para o sistema de aterramento do energizador. Os números pequenos no visor LCD mostram a tensão alimentada ao sistema de aterramento, quando a chave

seletora estiver ajustada a ou . A tensão do



aterramento sempre deverá ser menor que 0,8 kV. Se os números da tensão de monitoração do aterramento piscarem 3,0 kV, isso indica que a tensão de terra é maior que 3,0 kV. Vide *Instalação e teste de um sistema de aterramento* na página 50 para informações sobre a instalação eficiente de um sistema de aterramento.

## Teste da tensão da bateria

O ajuste do teste da bateria do energizador pode ser usado para monitorar a tensão da bateria.

Quando o interruptor seletor estiver em Teste da Bateria , as luzes indicadoras mostrarão a tensão de alimentação de entrada. Isso pode ser conveniente para monitorar o nível de carga da bateria.

*Observação:* Quando o interruptor seletor estiver em Teste da Bateria , o energizador pulsará com velocidade baixa (2,5 segundos entre os pulsos) e a cerca estará viva.

Luzes	Tensão de entrada	Aparelhos exclusivamente alimentados por bateria
	mais de 17,0 V	Condições anormais, verifique a bateria e as conexões.
	12,6 V-17,0 V	Tensão de carga completa da bateria (80-100%): <ul style="list-style-type: none"> <li>Nenhuma medida necessária.</li> </ul>
	12,3-12,6 V	Tensão de carga média da bateria (50-80%): <ul style="list-style-type: none"> <li>Nenhuma medida necessária.</li> </ul>
	12,0-12,3 V	Tensão de carga baixa da bateria (20-50%): <ul style="list-style-type: none"> <li>Verifique a tensão da bateria.</li> <li>Carregue a bateria outra vez para evitar danos da bateria a longo prazo.</li> </ul>

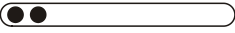
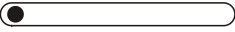
	11,2-11,7 V	Tensão de carga ruim da bateria (10-20%): <ul style="list-style-type: none"> <li>• Carregue a bateria imediatamente.</li> <li>• O energizador irá automaticamente à velocidade lenta e à potência de saída baixa, para manter a energia residual na bateria.</li> </ul>
	Menos que 11,2 V	Tensão de carga péssima da bateria: <ul style="list-style-type: none"> <li>• Carregue a bateria imediatamente</li> <li>• O energizador não funcionará para proteger a bateria.</li> </ul>



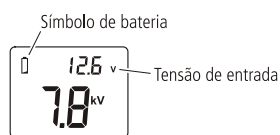

#### Observações:

- Em temperaturas extremas, estas directivas poderão ser não aplicáveis.
- Os resultados do teste da bateria serão mostrados por 30 segundos depois de colocar o interruptor selector em Teste da bateria .

Quando a chave seletora estiver em Teste da Bateria , o visor LCD também mostrará a tensão de alimentação de entrada.



Quando a tensão estiver fora da gama normal (menos de 11,8 V ou mais de 17V), o símbolo da bateria piscará.

Durante a operação normal, quando a chave seletora estiver em , ,  ou , se a tensão da bateria for ruim, o símbolo da bateria no visor LCD piscará. Carregue a bateria imediatamente.





## Seleção e manejo da bateria

Esta seção referencia-se exclusivamente às baterias 12 V recarregáveis.

As baterias a selecionar dependem do fato se a sua instalação é uma instalação solar ou só alimentada por bateria. Para ambos tipos de instalação, a posição da chave seletora usada mais frequentemente será um fator. Vide *Operação* na página 43 para uma explicação da função da chave seletora.

### Selección da bateria para instalações de bateria

Como orientação, a potência de ampère-hora (Ah) das baterias recarregáveis de 12 V exigida consta a seguir. Esta tabela baseia-se em um período de operação de sete dias entre os carregamentos da bateria. Apesar do tempo de operação poder exceder sete dias, isso poderá causar uma danificação da bateria e a substituição da bateria terá de ser efectuada mais frequentemente. Para a melhor fiabilidade do sistema e uma vida útil longa da bateria, recomendamos usar uma bateria 12 V recarregável e recarregá-la, quando ela estiver semi-descarregada. Para informações mais detalhadas sobre a verificação da tensão da bateria, veja *Teste da tensão da bateria* na página 45.

Posição do interruptor selector	Baterias recomendadas
	250 Ah
	350 Ah
	350 Ah
	200 Ah
	400 Ah

**ADVERTÊNCIA!** Baterias 12 V recarregáveis deverão ser usadas.





### Selección da bateria para uma instalação solar

A bateria e os painéis solares deverão ser seleccionados para serem apropriados para o consumo de corrente eléctrica do energizador. Como a posição do interruptor selector, a



bateria e os painéis solares que você seleccionar dependerão da quantidade de luz do sol no lugar da instalação.

Como orientação, a potência de ampère-hora (Ah) mínima da bateria 12 V recarregável requerida consta a seguir. Esta tabela mostra as características necessárias da bateria para uma operação de sete dias sem ou quase sem luz do sol. Ela considera os diversos tipos de painéis solares e de reguladores usados em instalações solares.

Posição do interruptor selector	Corrente necessária (aproximada)	Capacidade mínima da bateria
	750 mA	250 Ah
	750 mA (dia) 1250 mA (noite) 1000 mA (média de 24 horas)	350 Ah
	1250 mA (dia) 750 mA (noite) 1000 mA (média de 24 horas)	350 Ah
	630 mA	200 Ah
	1250 mA	400 Ah

**ADVERTÊNCIA!** Baterias 12 V recarregáveis deverão ser usadas.

## Manejo da bateria

**ADVERTÊNCIA!** A bateria contém substâncias químicas nocivas e pode causar feridas em caso de uso incorreto. Observe as diretrizes para a conservação, a manutenção e a segurança no presente manual e na documentação fornecida com a sua bateria.

### Carregamento da bateria

**ADVERTÊNCIA!**

- Não tente recarregar uma bateria não recarregável.
- Ao recarregar a bateria, assegure-se que haja uma ventilação suficiente para permitir que os gases escapem.

É essencial carregar a bateria regularmente. Use uma carregadora de bateria de segurança confirmada e observe as recomendações do fabricante da bateria.

- 1 Conecte o cabo de carregamento positivo (+) da bateria no terminal positivo da bateria e o cabo de carregamento negativo (-) no terminal negativo da bateria.
- 2 Conecte o cabo de entrada de corrente da carregadora na tomada de rede e ligue a carregadora.

**CUIDADO!** Um carregamento demasiado da bateria reduzirá a vida útil da bateria. Não exceda as recomendações do fabricante da bateria referentes ao carregamento da bateria, por meio da rede.

### Conservação e manutenção da bateria

- Coloque a bateria em uma caixa de bateria apropriada se a bateria for exposta às intempéries.
- Quando a bateria não for utilizada, armazene a bateria completamente carregada e recarregue-a em intervalos regulares (de 8 em 8 semanas).
- Carregue uma bateria descarregada o mais rápido possível. As baterias não deverão ser deixadas sem carga.
- Inspeccione a bateria regularmente para assegurar que o nível de eletrólito não caia abaixo da superfície das placas da bateria.
- Encha a bateria com água destilada. Não encha a bateria demasiadamente. Para informações mais detalhadas, consulte as recomendações do fabricante da bateria.

### Segurança da bateria

- Cuide de uma ventilação boa da bateria durante o carregamento.
- Evite temperaturas acima de 50 °C .
- Evite um contato da bateria com chamas ou faíscas.

## Utilização de um controlo remoto

O energizador aceita comandos de um controlo remoto da Datamars. Não é necessário configurar. O energizador e o controlo remoto foram pré-programados para a comunicação.



## Activação do energizador para a utilização de um controlo remoto

Durante os primeiros 10 minutos de operação, a característica de controlo remoto do energizador poderá ser activada. Durante este período de tempo, a seta grande no visor LCD piscará para indicar isso. Se o controlo remoto não for activado, o energizador operará normalmente.

Para activar a característica de controlo remoto, desligue o energizador com o controlo remoto (para detalhes, veja o manual do utilizador do controlo remoto). O energizador parará de pulsar e a última luz verde piscará para indicar que o energizador está no modo de prontidão. A seta grande no LCD continuará acesa para indicar que a activação teve êxito.

Depois de activar a característica de controlo remoto do energizador, o processo de activação não terá de ser executado outra vez.

### Observação:

- Se o energizador não for activado com êxito durante os primeiros 10 minutos de operação, será necessário desligar e ligar o energizador para poder tentar novamente.
- É possível desactivar a característica de controlo remoto a qualquer tempo. Para instruções, veja o manual do utilizador do controlo remoto. Se você não tiver um controlo remoto, leve o energizador a um centro de serviço autorizado para deixar desactivar a característica.

## O controlo remoto

O controlo remoto tem três funções. Ela funciona como:

- controlo remoto - Liga ou desliga o energizador de posições remotas do sistema da cerca eléctrica.
- Indicador de falhas - Ajuda na detecção de falhas em qualquer parte do sistema da cerca.
- Voltímetro/Amperímetro - Fornece informações imediatas sobre a performance da cerca (tensão e corrente)

Para instruções detalhadas sobre a utilização do controlo remoto, veja o manual do utilizador fornecido com o controlo remoto.

**ADVERTÊNCIA!** O energizador reactivar-se-á após uma falha de corrente, mesmo depois de ter sido desligado por um controlo remoto antes da falha de corrente. A cerca deverá ser considerada viva a qualquer tempo, independente da posição do interruptor do energizador ou do status do controlo remoto. Ao trabalhar em uma secção da cerca, isole a secção com um disjuntor automático ou desconecte o energizador da sua fonte de alimentação.

## Montagem de uma cerca eléctrica permanente

### Componentes de uma cerca eléctrica

Um sistema de cerca eléctrica consiste nos elementos seguintes:

- *Um energizador*
- *Um sistema de aterramento.* Ele inclui diversas hastes de metal inseridas na terra e conectadas ao terminal de aterramento do energizador.
- *Cabos subterrâneos isolados.* Arame da cerca eléctrica com revestimento de plástico isolado, apropriado para o uso subterrâneo ou através de paredes. Usado para conectar o energizador ao sistema de aterramento e à cerca.
- *Uma cerca isolada.* Conectada ao terminal de saída do energizador. As cercas poderão ter diversas formas (vide abaixo).

Outros componentes convenientes poderão ser adicionados:



Chaves interruptoras de corrente instaladas em distâncias regulares, permitem desligar partes individuais da cerca para facilitar a manutenção.



Kit pára-raios, usado para minimizar os danos ao energizador que possam ser causados pela queda de raio, ao longo da linha da cerca.

## Instalação típica

O animal receberá um choque quando um circuito for fechado entre a cerca e o sistema de aterramento pelas patas do animal. A cerca abaixo tem arames vivos e precisa de solos úmidos (ou seja, boa condutividade). Este tipo de cerca muitas vezes é designado de cerca 'toda viva' ou de 'retorno à terra'.

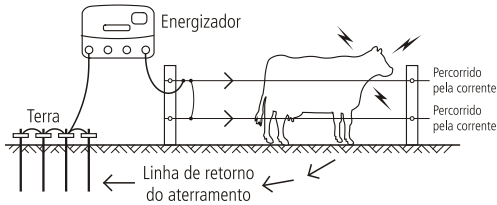

## Instalação alternativa

Em regiões de solos mais secos com baixa condutividade (p.ex. secos ou arenosos), recomendamos um sistema de 'retorno à cerca' ou de 'retorno do fio de aterramento'. Neste tipo de cerca, o terminal de aterramento da cerca é conectado diretamente a pelo menos um arame da cerca não eletrificado (arame de aterramento). Nestas cercas, o animal receberá um choque máximo quando ele tocar, ao mesmo tempo, em um arame vivo e em um arame de aterramento.

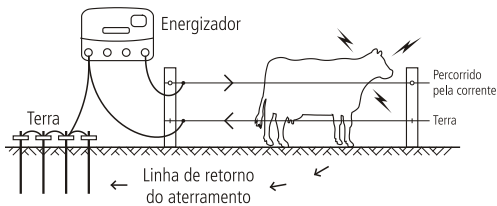

## Reduzir a saída de energia

Em algumas áreas pode ser conveniente reduzir a saída de energia, por exemplo, onde é provável que crianças não supervisionadas não conheçam o risco de cercas elétricas (p.ex. em volta de uma casa ou perto de uma estrada pública)

Quando o terminal de baixa energia da cerca (amarelo) for usado, a energia de saída não vai exceder 1,5 J, embora a tensão de saída continue a mesma.

Existem várias configurações para usar o terminal de baixa energia da cerca (amarelo):

- O terminal de baixa energia da cerca (amarelo) pode ser usado como alternativa para o terminal de alta energia

da cerca (vermelho) em qualquer cerca. Neste caso, a cerca receberá uma energia de saída mais baixa.

- O terminal de baixa energia da cerca (amarelo) pode ser usado para alimentar uma cerca separada (p.ex. cerca da casa ou cerca ao lado de uma estrada), enquanto o terminal de alta energia da cerca (vermelho) for usado para alimentar a cerca principal da fazenda. Neste caso, a cerca principal da fazenda receberá a sua energia de saída completa e a cerca separada receberá uma energia de saída mais baixa.

*Observação:* Se ambos os terminais forem conectados a partes diferentes do mesmo sistema de cerca, por engano, a cerca inteira será alimentada pela energia de saída completa (como se estivesse conectada ao terminal de alta energia (vermelho)). Se o terminal de baixa energia da cerca (amarelo) e o terminal de alta energia da cerca (vermelho) forem usados ao mesmo tempo, assegure-se de que os sistemas de cercas aos quais estão conectados sejam completamente separados.

## Modelos de cercas

As cercas poderão ser adaptadas à espécie de animal e aos materiais disponíveis. Fale com o seu revendedor para encontrar a melhor solução para você. A seguir, encontram-se alguns exemplos de cercas que podemos usar.

### Gado e cavalos

10-15 m de distância, só postes

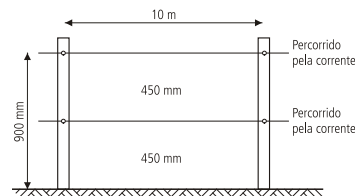

15-20 m de distância com estacas e distanciadores

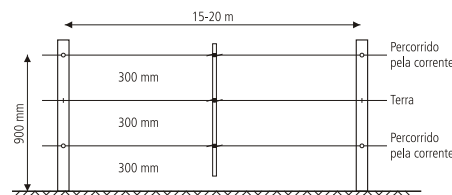

## Ovelhas, cabras, gado e cavalos

10 m de distância, só postes

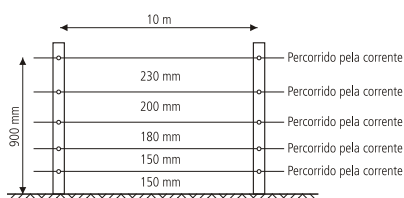

15 m de distância com estacas e distanciadores

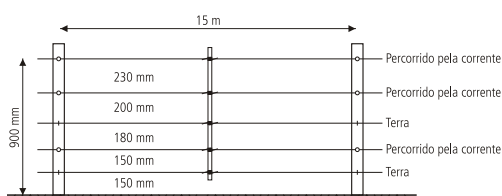

## Animais selvagens

7 arames, 10 m de distância com estacas e distanciadores

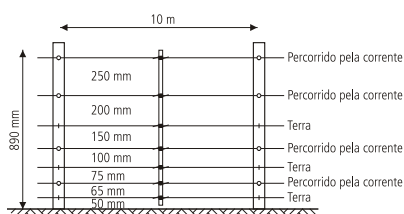

## Postes terminais

### Estaca angular

Apropriada para grades e altos esforços de tração.

Crave a estaca com estribo firmemente na terra, cave um buraco e insira o bloco de estaca logo abaixo da superfície, a uma distância que assegure que a estaca angular seja mantida na posição correta. A estaca poderá ser elevada para a posição correta, por meio de uma pá.

Sistema todo vivo

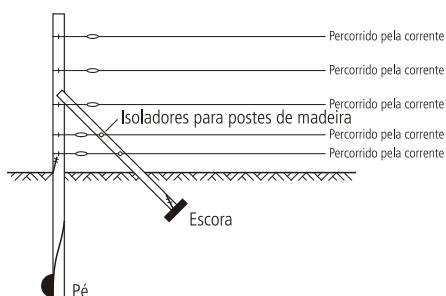

## Sistema de retorno à cerca

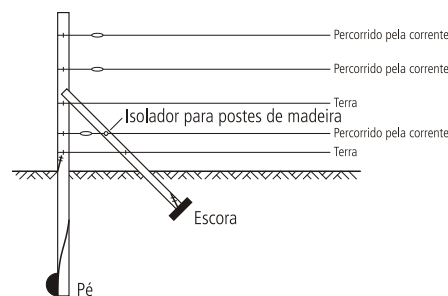

## Estaca diagonal

Apropriada para grades e altos esforços de tração.

Montagem muito simples, particularmente apropriada para altos esforços de tração, excelente nas áreas onde a terra fica muito úmida ou onde há muito formação de geada.

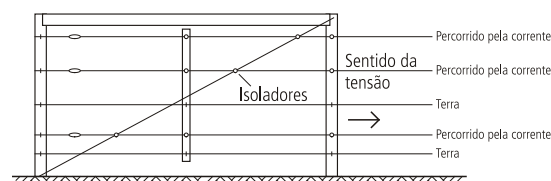

## Instalação e testagem de um sistema de aterramento

Selecione um lugar apropriado para o sistema de aterramento. Este lugar deverá:

- ter uma distância de pelo menos 10 m de outros sistemas de aterramento (isso é de linhas telefônicas e de corrente ou de um sistema de aterramento de um outro energizador).
- estar afastado de outros animais, ou trânsito que possam prejudicar a instalação.
- encontrar-se em um lugar fácil de observar para fins de manutenção.
- dispor de solo úmido (isso é um lugar encharcado, úmido, pantanoso ou sombreado), no melhor dos casos. O aterramento não precisará de se encontrar diretamente ao lado do energizador.

Coloque quatro barras de aterramento de 2 m no solo. Use um cabo isolado de alta voltagem e braçadeiras de ligação à terra para conectar continuamente as barras de terra e o terminal de aterramento da cerca do energizador. Assegure-se que o isolamento seja removido para garantir um bom contato entre o arame e a barra de terra.

Teste o sistema de aterramento com o procedimento seguinte.

- 1 Desligue o energizador.
- 2 A uma distância de pelo menos 100 m do energizador faça um curto-circuito da cerca, encostando várias barras de aço ou tubos metálicos na cerca. Em caso de solo árido ou arenoso, eventualmente será necessário enterrar as barras até 300 mm na terra.  
*Observação:* Não é suficiente fazer um curto-circuito do sistema de retorno à cerca com o arame de terra da cerca.
- 3 Ligue o energizador outra vez.
- 4 Use um voltímetro elétrico da cerca para assegurar-se que a tensão da cerca seja menos de 2 kV.
- 5 *Verifique o seu sistema de aterramento.* Insira a pequena haste de aterramento do voltímetro na terra, o mais profundo possível, aproveitando o comprimento inteiro do cabo e fixe o outro fio à última barra de aterramento. O voltímetro não deverá indicar mais que 0,8 kV. Um valor mais alto indica que um aterramento melhor será necessário. Coloque e interligue mais barras de aterramento ou refaça o aterramento em terreno mais úmido.

*Observação:* Ao aterrar energizadores em postos de ordenha, faça o aterramento pelo menos a uma distância de 20 m do posto de ordenha, usando um cabo de aterramento com isolamento duplo, para evitar um contato com o prédio ou o equipamento.

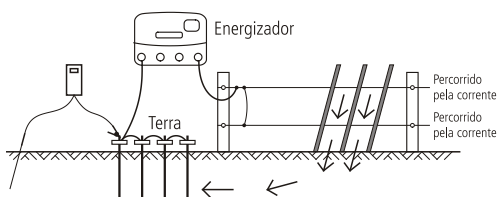

## Cercas elétricas temporárias

A cerca temporária de montagem rápida pode ser deslocada facilmente e o fazendeiro poderá:

- cercar piquetes (áreas) menores
- separar grupos de animais
- racionar a forragem

*Observação:* Use mais arames para animais mais pequenos e selvagens. Se uma visibilidade maior for desejada (por exemplo para cavalos), use a fita eletrolástica.

Um exemplo de uma cerca temporária é mostrado a seguir.

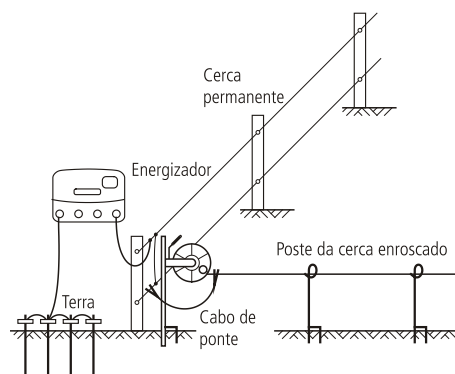

## Perguntas frequentes/Solução de problemas

**Qual tensão é necessária para controlar os animais?**

4 kV é a tensão apropriada para controlar animais. Para tal fim, você precisará de um sistema de cerca bem construído para assegurar que os animais respeitem os arames electrificados.

**A tensão da cerca é menor que 4 kV. Como posso aumentar a tensão?**

*Inspeccione o energizador.* Assegure-se de que o energizador esteja ligado e ajustado para operar a toda a potência. Desconecte o fio da cerca do terminal de saída do energizador. Meça a tensão nos terminais do energizador com um voltímetro Fault Finder, um voltímetro digital ou um controlo remoto. Se a tensão for menor que 6 kV, o energizador deverá ser inspeccionado.

*Verifique o aterramento do energizador.* Verifique que a tensão do monitor de aterramento no visor LCD seja menor que 0,8 kV, veja *Monitoração do aterramento* na página 45.

*Procure defeitos no sistema da cerca.* A fonte mais comum de baixa tensão são falhas na linha da cerca.

Se a cerca, o aterramento e o energizador estiverem em boas condições e a tensão ainda for menor que 4 kV, contacte o seu revendedor mais próximo. Extensões recentes da sua cerca, um layout ruim da cerca ou as condições do solo podem estar causando uma tensão inadequada.

## Como posso encontrar as falhas?

A ferramenta recomendada para a detecção de falhas é o Voltímetro Fault Finder ou o controlo remoto. Eles têm um voltímetro e amperímetro combinado que permite detectar pontos de fuga rapidamente. Alternativamente, use um Voltímetro Digital. Use um interruptor para desligar a alimentação de corrente das secções individuais da cerca. Se a tensão na cerca aumentar quando uma secção da cerca for desligada, verifique se esta secção (desligada) tem defeitos.

As luzes no energizador não estão a piscar.

Assegure-se que a alimentação de corrente esteja ligada. Procure defeitos no sistema da cerca (vide acima). Inspeccione o energizador (vide acima). Se o energizador continuar a não operar, poderá ser necessário inspecioná-lo.

### O energizador não reage aos comandos do aparelho manual de controlo remoto

Vide a secção de Perguntas frequentes/Solução de falhas no manual do controlo remoto.

### Quero desactivar a característica de controlo remoto do energizador

Se tiver um controlo remoto, vide o manual do controlo remoto para instruções. Caso contrário, leve o energizador a um centro de serviço autorizado para deixar desactivar a característica.

# Detecção de falhas com o visor LCD e as luzes indicadoras

Se ...	Isso significa que ...
O energizador não estiver a pulsar e a primeira luz indicadora vermelha estiver a piscar...	As conexões da bateria eventualmente são defeituosas. Verifique todas as conexões da bateria. Verifique a tensão da bateria imediatamente, por meio do ajuste de teste da bateria. Vide <i>Teste da tensão da bateria</i> na página 45.

A primeira luz indicadora vermelha estiver a piscar e as outras luzes indicadoras estiverem ligadas...	Há uma falha no energizador. Se o visor continuar assim e não se normalizar, consulte a sua assistência técnica.
--	--

Se ...	Isso significa que ...
O energizador estiver a pulsar lentamente e tiver uma tensão de saída reduzida...	A tensão da bateria poderá estar baixa e o energizador comutou à velocidade lenta e à potência de saída baixa, para preservar a potência e a energia residual na bateria.
A luz avisadora estiver a piscar e a buzina avisadora estiver a ressoar...	O energizador detectou um aumento repentino da carga da cerca. Desligue o energizador, detecte e elimine a falha e ligue o energizador novamente.  O seguinte poderá ocorrer, por exemplo: <ul style="list-style-type: none"><li>• se um disjuntor for fechado e conectar uma secção da cerca com carga alta ao energizador</li><li>• se um ramo cair na cerca</li><li>• em caso de um curto-circuito da cerca ou do cabo que conecta o energizador à cerca</li><li>• se algo ficar emaranhado na cerca.</li></ul>

Os números de tensão de saída (números grandes no visor LCD) estiverem a piscar 1,0 kV...	A tensão da cerca é menor que 1000 kV. Há uma falha grave na linha da cerca. Vide "Como posso encontrar falhas?" em <i>Perguntas frequentes/Solução de problemas</i> na página 51.
---	--

A primeira luz indicadora estiver acesa permanentemente...	A tensão de monitoração do aterramento é muito alta. Use a característica de monitoração do aterramento para monitorar o aterramento. Vide <i>Monitoração do aterramento</i> na página 45.
--	--

O símbolo da bateria no LCD estiver a piscar...	A tensão da bateria está baixa. Verifique a tensão da bateria imediatamente com o ajuste de teste da bateria. Vide <i>Teste da tensão da bateria</i> na página 45.
---	--

Se ...	Isso significa que ...
A seta direita no LCD estiver a piscar...	Durante os primeiros 10 minutos de operação, a característica de controlo remoto do energizador poderá ser activada. Durante este período de tempo, a seta grande no visor LCD piscará para indicar isso. Isso sempre será o caso, quando o energizador for ligado e a característica de controlo remoto do energizador não tiver sido activada. Isso faz parte da operação normal.
O energizador não estiver a pulsar e a última luz indicadora verde estiver a piscar...	O energizador foi desligado por um controlo remoto. Se você pensar que o energizador está a ser controlado por um controlo remoto do seu vizinho e você também tiver um controlo remoto, modifique o ajuste do endereço do seu energizador (veja o manual do utilizador do controlo remoto). Se você não tiver um controlo remoto, leve o energizador a um centro de serviço autorizado para deixar desactivar a característica de controlo remoto.

## Manutenção

O presente energizador usa um isolamento duplo, isso é, está equipado com dois sistemas de isolamento em vez de um aterramento. O cabo de corrente de um energizador com isolamento duplo não está equipado com um aterramento, e este aterramento também não deverá ser adicionado posteriormente. A manutenção de um energizador com isolamento duplo requer um cuidado máximo e o conhecimento do sistema e só deverá ser efetuada por pessoal de manutenção qualificado. Peças de reposição para energizadores de isolamento duplo deverão ser idênticas às peças a reposicionar. Um energizador de isolamento duplo está marcado com as palavras ISOLAMENTO DUPLO ou COM ISOLAMENTO DUPLO e/ou o símbolo abaixo.



## Garantia

Para o presente produto é dada uma garantia para material e trabalho defeituoso para um período a partir da data da compra. Se um defeito coberto pela garantia ocorrer, devolva o produto com o recibo da compra ao seu vendedor. Veja os detalhes sobre os períodos de garantia e outros termos aplicáveis no seu vendedor ou em [datamars.com](http://datamars.com)

### Nota:

- Não nos responsabilizamos por acidentes ou danos causados pela modificação ou remodelação ou pelo uso incorreto do presente produto, inclusive (mas não limitando-se) às alterações feitas por pessoas que não sejam pessoal da Datamars ou dos seus representantes.
- Na medida máxima permitida pelas leis, a presente garantia é exclusiva, pessoal e representa todas as garantias, apresentações ou condições relacionadas ao presente produto (sejam expressas ou implícitas e a qualquer tempo que ocorram) resultantes do código civil, das leis, do comércio, dos hábitos ou de outros instrumentos.
- A garantia do produto só é válida no país da compra original. Todas as reclamações feitas em outro país podem causar custos de reparação para o proprietário.

## GUARDE ESTAS INSTRUÇÕES



# Consignes de sécurité

## ATTENTION ! LIRE TOUTES LES INSTRUCTIONS

*Note* : ce produit a été conçu pour une utilisation avec des clôtures électriques pour animaux.

## Avertissements généraux

### ATTENTION !

- Cet électrificateur ne doit en aucun cas être manipulé ou utilisé par des personnes présentant des capacités physiques, sensorielles ou mentales réduites (ceci s'applique également aux enfants) ou ne disposant pas des connaissances et de l'expérience requises, à moins que ces personnes soient supervisées ou aient reçu des instructions concernant l'utilisation de l'électrificateur par une personne responsable de leur sécurité.
- Les enfants doivent être surveillés afin de s'assurer qu'ils ne jouent pas avec l'électrificateur. Le nettoyage et la maintenance par l'utilisateur ne doivent pas être effectués par des enfants sans supervision.
- Déconnecter l'électrificateur avant tout travail d'installation ou toute autre intervention sur la clôture.
- Risque de choc électrique ! L'électrificateur ne doit être ouvert ou réparé que par du personnel qualifié.

## Avertissements spécifiques à cet électrificateur

### ATTENTION !

- *États-Unis et Canada* : pour réduire le risque de choc électrique, l'adaptateur secteur de l'électrificateur peut avoir une fiche polarisée (une broche est plus large que l'autre). Cette fiche ne rentre dans une prise polarisée que dans un sens. Si la fiche ne rentre pas entièrement dans la prise, retourner la fiche. Si elle ne rentre toujours pas, contacter un électricien qualifié pour installer la bonne prise. Ne pas modifier la fiche.
- Vérifier soigneusement que la clôture est en conformité avec tous les règlements locaux de sécurité.
- Utiliser uniquement l'adaptateur secteur ou les câbles de batterie fournis avec cet électrificateur ou les pièces de rechange d'origine.
- La prise d'entrée de courant à l'arrière de l'électrificateur est prévue pour une tension de 12 V CC uniquement.

- *Europe* : l'électrificateur doit être monté à l'abri des intempéries et le câble ne doit pas être manipulé lorsqu'il fait moins de 5°C.

## Instructions de sécurité importantes pour les adaptateurs de courant



DANGER ! RISQUE DE CHOC ÉLECTRIQUE. EXCLUSIVEMENT POUR UNE UTILISATION À L'INTÉRIEUR.

## Explication des symboles sur l'électrificateur

Marquage de conformité pour Speedrite 15000i

« **APAVE 1X00223-01/C** »

Ce produit est conforme aux normes suivantes :  
NF EN 60335-2-76



Borne de terre de la clôture. Connectez la borne de terre au système de mise à la terre de l'électrificateur.



Borne de surveillance de mise à la terre. Connectez la borne de surveillance de la mise à la terre à un piquet de terre séparé.



Sortie basse énergie. Pour l'utilisation dans des applications pour lesquelles une limite de 1,5 J d'énergie de sortie est désirable (par exemple dans des endroits où il faut s'attendre à des enfants non surveillés qui ignorent les dangers d'une clôture électrique). Connectez la sortie basse énergie à la clôture.



Sortie haute énergie. Connectez la sortie haute énergie à la clôture principale de la ferme.



Risque de choc électrique ! L'électrificateur ne doit être ouvert ou réparé que par du personnel qualifié.



Lire toutes les instructions avant usage.





Ce symbole sur le produit ou son emballage indique que ce produit ne doit pas être jeté avec les autres ordures ménagères. Au lieu de cela, il est de votre responsabilité de vous débarrasser de vos déchets en les apportant à un point de collecte désigné pour le recyclage des déchets d'équipements électriques et électroniques. La collecte sélective et le recyclage de vos déchets au moment de l'élimination contribuera à conserver les ressources naturelles et à garantir un recyclage respectueux de l'environnement et de la santé humaine. Pour plus d'informations sur le centre de recyclage le plus proche de votre domicile, contactez la mairie la plus proche, le service d'élimination des ordures ménagères ou le magasin où vous avez acheté le produit.



L'électrificateur est une construction à double isolation.



Les électrificateurs pourvus de ce symbole représentent des électrificateurs de clôture à temporisation effet retard de 20 secondes.



Utiliser uniquement avec un adaptateur secteur agréé par Datamars Ltd, c'est-à-dire soit l'adaptateur secteur fourni avec l'électrificateur, soit une pièce de rechange d'origine produite par Datamars (consulter les détails notés sur l'électrificateur, à côté la prise d'alimentation).

## Définitions des termes techniques

*Électrificateur* – Appareil conçu pour envoyer régulièrement des impulsions électriques à la clôture qui y est connectée.

*Clôture* – Barrière utilisée pour les animaux ou pour des raisons de sécurité et constituée d'un ou de plusieurs conducteurs tels que des fils métalliques, des piquets ou une grille.

*Clôture électrique* – Barrière comprenant un ou plusieurs conducteurs électriques, isolée de la terre et soumise à des impulsions électriques générées par un électrificateur.

*Circuit de la clôture* – Ensemble des pièces ou composants conducteurs d'un électrificateur connectés ou destinés à être connectés galvaniquement aux bornes de sortie.

*Prise de terre* – Structure métallique enfoncée dans le sol à proximité d'un électrificateur et connectée électriquement à la borne de terre de l'électrificateur, indépendamment de tout autre système de mise à la terre.

*Fil de connexion* – Conducteur électrique utilisé pour connecter l'électrificateur à la clôture électrique ou à la prise de terre.

*Clôture électrique pour animaux* – Clôture électrique utilisée pour contenir des animaux à l'intérieur ou à l'extérieur d'un endroit précis.

## Exigences pour les clôtures électriques pour animaux

**Conformément à l'Annexe BB Section BB.1 de la norme IEC 60335-2-76**

Les clôtures électriques pour animaux et leurs équipements auxiliaires doivent être installés, utilisés et entretenus de manière à réduire les dangers pour les personnes, les animaux ou leur environnement.

Les constructions de clôtures électriques pour animaux dans lesquelles les animaux ou les personnes risquent de se retrouver empêtrés doivent être évitées.

**ATTENTION !** Éviter d'entrer en contact avec les fils de clôture électrique, en particulier avec la tête, le cou ou le torse. Ne pas passer au-dessus, en dessous ni entre les fils d'une clôture électrique à fils multiples. Utiliser une porte ou un point de passage construit spécialement.

Une clôture électrique pour animaux ne doit pas être alimentée par deux électrificateurs différents ou par des circuits de clôture indépendants du même électrificateur.

Pour deux clôtures électriques pour animaux différentes, chacune étant alimentée par un électrificateur différent avec sa propre base de temps, la distance entre les fils des deux clôtures électriques pour animaux doit être d'au moins 2,5 m. Si cet espace doit être fermé, on doit le faire au moyen de matériaux électriquement non-conducteurs ou d'une séparation métallique isolée.

Les fils de fer barbelés ou autre fils similaires ne doivent pas être électrifiés par un électrificateur.

Une clôture non électrifiée incorporant des fils de fer barbelés ou autres fils similaires peut être utilisée comme support pour un ou plusieurs fils électrifiés décalés d'une clôture électrique pour animaux. Les dispositifs de support pour les fils électrifiés doivent être construits de manière à assurer que ces fils sont positionnés à une distance minimale de 150 mm du plan vertical des fils non électrifiés. Le fil de fer

barbelés et tout autre fil similaire doit être mis à la terre à intervalles réguliers.

Suivre nos recommandations pour ce qui concerne la mise à la terre.

Une distance d'au moins 10 m doit être maintenue entre l'électrode de terre de l'électrificateur et toute autre partie connectée du système de mise à la terre telles que la terre de protection du réseau d'alimentation ou la terre de réseau de télécommunication.

Les fils de raccordement qui sont posés à l'intérieur de bâtiments doivent être isolés de manière efficace des éléments des structures à la terre du bâtiment. Ceci peut être effectué en utilisant un câble isolé à haute tension.

Les fils de raccordement qui sont enterrés doivent être placés à l'intérieur de conduits en matériaux isolants ou un câble à haute tension isolé d'une autre manière doit être utilisé. Il faut prendre soin d'éviter les dommages causés aux fils de raccordement par les effets des sabots des animaux ou les roues des tracteurs qui s'enfoncent dans le sol.

Les fils de raccordement ne doivent pas être installés dans le même conduit que les câbles d'alimentation, les câbles de communication ou les câbles de données.

Les fils de raccordement et les fils de clôture électrique ne doivent pas passer au-dessus des lignes électriques aériennes ou de communication.

Dans la mesure du possible, on doit éviter les croisements avec des lignes électriques aériennes. Si un tel croisement ne peut pas être évité, il doit être effectué sous la ligne électrique et si possible à angle droit avec celle-ci.

Si les fils de raccordement et les fils de clôture électrique sont installés près d'une ligne électrique aérienne, la distance d'isolement ne doit pas être inférieure à celles indiqués dans le tableau ci-dessous.

*Distances d'isolement minimales par rapport aux lignes électriques*

<b>Tension de la ligne électrique</b>	<b>Distance d'isolement</b>
$\leq 1000$ V	3 m
$> 1000$ V à $\leq 33\ 000$ V	4 m
$> 33\ 000$ V	8 m

Si les fils de raccordement et les fils de clôture électrique pour animaux sont installés près d'une ligne électrique aérienne, leur hauteur au-dessus du sol ne doit pas dépasser 3 m. Cette hauteur s'applique à tout côté de projection

orthogonale des conducteurs qui sont le plus à l'extérieur de la ligne électrique sur la surface sol, pour une distance de

- 2 m pour les lignes électriques fonctionnant à une tension nominale ne dépassant pas 1 000 V.
- 15 m pour les lignes électriques fonctionnant à une tension nominale dépassant 1 000 V.

Les clôtures électriques pour animaux destinées à effrayer les oiseaux, à contenir les animaux domestiques ou à canaliser les animaux tels que les vaches ont seulement besoin d'être alimentées par des électrificateurs à faible niveau de sortie pour avoir des performances satisfaisantes et sûres.

Dans les clôtures électriques pour animaux destinées à empêcher les oiseaux de se percher sur les bâtiments, aucun fil de clôture électrique pour animaux ne doit être raccordé à l'électrode de terre de l'électrificateur. Un signal d'avertissement pour clôture électrique doit être installé à tous les endroits où des personnes peuvent avoir accès aux conducteurs.

Lorsqu'une clôture électrique pour animaux croise un chemin public, on doit prévoir un portail non électrifié dans la clôture électrique pour animaux à l'endroit correspondant ou un passage avec des échaliers. Dans tous ces cas de croisements, les fils électrifiés adjacents doivent posséder des signaux d'avertissement pour clôture électrique.

Toute partie d'une clôture électrique installée le long d'une route ou d'un chemin publics doit être identifiée à intervalles fréquents par des signaux d'avertissement solidement fixés aux poteaux de la clôture ou attachés aux fils de la clôture.

- La taille des signaux d'avertissement doit être d'au moins 100 mm x 200 mm.
- La couleur de fond des deux faces du signal d'avertissement doit être jaune. L'inscription sur ce dernier doit être en noir et constituer soit :

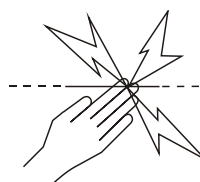

en substance, du message « ATTENTION : CLÔTURE ÉLECTRIQUE ».

- L'inscription doit être indélébile, figurer sur les deux faces du signal d'avertissement et avoir une hauteur d'au moins 25 mm.

S'assurer que tout l'équipement auxiliaire fonctionnant sur le réseau raccordé au circuit de clôture électrique pour animaux fournit un degré d'isolation entre le circuit de clôture et le

réseau d'alimentation équivalent à celui fourni par l'électrificateur.

La protection contre les intempéries doit être fournie pour l'équipement auxiliaire à moins que l'équipement soit certifié par le fabricant comme étant adapté à un usage extérieur et qu'il est du type ayant un degré minimal de protection IPX4.

## Clôtures électriques et votre électrificateur

Félicitations pour l'acquisition de cet électrificateur. Cet appareil est construit selon la technologie et les techniques de construction les plus récentes. Il est conçu pour offrir une performance et une longévité maximales.

Il est essentiel de lire ces instructions attentivement. Elles contiennent d'importantes informations de sécurité et vous permettront d'assurer un fonctionnement fiable et optimal de votre clôture électrique.

### Comment fonctionne une clôture électrique ?

Une clôture électrique comprend un électrificateur et une clôture isolée. L'électrificateur applique des impulsions électriques très brèves à la ligne de clôture. Ces impulsions sont d'une tension élevée, mais d'une durée très courte (inférieure à 3/10 000 de seconde). La secousse provoquée par l'impulsion électrique est néanmoins très désagréable de sorte que les animaux apprennent très vite à respecter la clôture électrique. Une clôture électrique est non seulement une barrière physique, mais aussi mentale.

### Quels sont les avantages d'une clôture électrique ?

Par comparaison à la clôture conventionnelle, une clôture électrique offre de nombreux avantages :

- Moins de main d'œuvre et moins de matériel pour son installation.

- Adaptation flexible du nombre d'enclos selon le besoin. Mise en place et démontage rapides et faciles de clôtures temporaires pour la pratique du pâturage rationné.
- Surveillance flexible de différentes espèces d'animaux.
- Minimisation des dommages causés au bétail coûteux par rapport à d'autres clôtures comme par exemple le fil barbelé.

### Modèles couverts par ce manuel

Ce manuel fournit des informations pour plusieurs modèles d'électrificateurs :

15000i, X15i, 415i	15 J électrificateurs européens. Ces électrificateurs sont équipés d'un affichage LCD, d'une fonction de surveillance de la mise à la terre et d'une sortie basse énergie, et ils sont télécommandables.
--------------------	--

---

*Note :* Les électrificateurs figurant dans la liste ci-dessus ne sont pas commercialisés dans tous les pays.

---

### Caractéristiques supplémentaires

Les exigences supplémentaires des normes de sécurité européennes sont remplies :

**Temporisation** - Au cas où une personne touche la clôture, cette appareil a été conçu pour attendre 20 secondes avant de fournir la totalité de son énergie. Ceci permet à la personne de s'éloigner de la clôture.

**Alarme** - Si une clôture légèrement sollicitée est soudainement soumise à une forte sollicitation, une alarme se déclenche. L'alarme reste activée jusqu'à ce que la sollicitation disparaisse ou pendant 10 minutes. Si l'alarme sonne, vérifiez la clôture électrique et enlevez tout objet emmêlé dans les fils.

# Les éléments de l'électrificateur

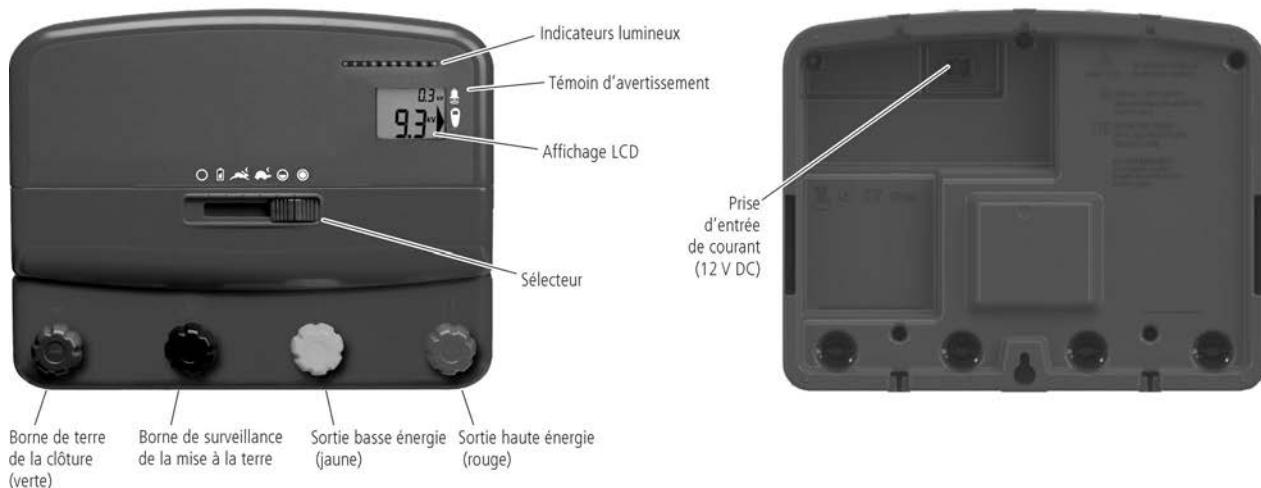

## Installation

Avant d'installer votre électrificateur, lisez toutes les instructions de sécurité contenues dans le présent manuel et familiarisez-vous avec les normes de sécurité correspondantes au niveau local, régional et national.

### Choisir un endroit pour l'installation

Suivez ces instructions pour choisir un endroit pour votre installation.

Sélectionnez un endroit :

- qui permet une bonne mise à la terre
- où le système de mise à la terre de l'électrificateur est séparé au moins de 10 m de tout autre système de terre (par exemple câbles téléphoniques et électriques ou prise de terre d'un autre électrificateur).
- qui est à l'abri des enfants et des animaux

Assurez-vous que l'électrificateur est installé :

- à côté d'une clôture électrique
- de préférence au milieu d'une clôture électrique
- à proximité du réseau électrique (si l'électrificateur est alimenté sur secteur)
- à une distance d'au moins 1 m de la batterie et non pas directement au-dessus de celle-ci (si l'électrificateur est alimenté sur batterie)

Si votre installation se situe à l'extérieur, vérifiez en plus qu'elle soit installée :

- sur un sol ferme à l'abri des inondations
- à l'intérieur d'une clôture de protection, si nécessaire.

### Utiliser l'adaptateur secteur et les câbles de batterie

L'électrificateur est fourni avec un adaptateur secteur (pour la connexion à l'alimentation secteur) et un kit de câbles de batterie (pour la connexion à une batterie). Avant de connecter un adaptateur secteur ou des câbles de batterie, assurez-vous que le sélecteur de l'électrificateur est en position d'arrêt .

Pour utiliser l'adaptateur secteur :

- 1 Connectez l'adaptateur secteur à la prise d'entrée secteur située à l'arrière de l'électrificateur.
- 2 Connectez l'adaptateur secteur à une prise d'alimentation secteur appropriée en veillant à un espacement de 25 mm autour de l'adaptateur secteur.

Pour enlever l'adaptateur secteur :

- 1 Déconnectez l'adaptateur secteur de l'alimentation secteur.
- 2 Déconnectez le connecteur blanc de la prise d'entrée de courant à l'arrière de l'électrificateur.

Pour utiliser les câbles de batterie :

- 1 Insérez le câble de la batterie dans la prise d'entrée de courant à l'arrière de l'électrificateur.
- 2 Connectez l'électrificateur à la batterie à l'aide des câbles de batterie fournis. Fixez la pince rouge sur la borne positive (+) de la batterie et la pince noire sur la borne négative (-).

*Note* : si vous avez l'intention d'utiliser l'électrificateur comme élément faisant partie d'une installation extérieure permanente telle qu'une installation solaire, vous devriez remplacer les pinces des câbles de batterie par des connecteurs de batterie permanents.

Pour enlever les câbles de la batterie :

- 1 Enlevez les pinces des bornes de connexion de la batterie.
- 2 Tenez le câble de la batterie par le manchon de caoutchouc à l'extrémité du fil. Tirez bien pour débrancher le connecteur de la prise d'entrée de courant à l'arrière de l'électrificateur.

## Installer l'électrificateur à l'intérieur

Il faut installer l'électrificateur à l'intérieur (dans un endroit couvert) s'il est alimenté sur secteur.

### ATTENTION !

- Ne pas utiliser un câble d'extension.
- Laissez un espacement de 25 mm autour de l'adaptateur secteur.

Pour installer l'électrificateur à l'intérieur :

- 1 Choisissez un endroit d'installation approprié. Voir *Choisir un endroit d'installation* à la page 58.
- 2 Montez l'électrificateur sur un mur à 1,7 m au-dessus de la surface du sol. Si nécessaire, utilisez le gabarit imprimé sur la couverture arrière du présent manuel.
- 3 Reliez la borne de terre de la clôture (verte) au système de mise à la terre de l'électrificateur.
- 4 Si vous souhaitez une surveillance de la mise à la terre, connectez la borne de surveillance de la mise à la terre (noire) à un piquet de terre séparé. Pour plus d'informations, voir *Surveillance de la mise à la terre* à la page 62.

- 5 Connectez soit la sortie haute énergie (rouge) soit la sortie basse énergie (jaune) à la clôture principale de la ferme.
- 6 Si une énergie de sortie plus basse est requise pour une clôture séparée (par exemple clôture de maison, clôture en bordure de route), connectez la sortie basse énergie (jaune) à cette clôture.
- 7 Branchez l'électrificateur sur le réseau électrique à l'aide de l'adaptateur secteur fourni. Voir *Utiliser l'adaptateur secteur et les câbles de batterie* à la page 58.

*Note* : Pour plus d'informations sur l'utilisation de la sortie basse énergie voir *Réduire l'énergie de sortie* à la page 67.

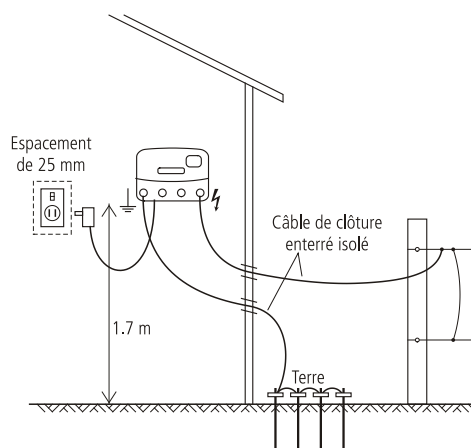

*Note* : Si l'électrificateur est installé à l'intérieur, il peut, si nécessaire, être alimenté sur batterie au lieu de l'alimentation sur secteur.

**ATTENTION !** Si vous utilisez une batterie pour alimenter un électrificateur installé à l'intérieur, veillez à une ventilation adéquate pour permettre aux gaz de la batterie de se dissiper.

## Installer l'électrificateur à l'extérieur

L'électrificateur peut être installé à l'extérieur et alimenté sur batterie.

**ATTENTION !** Ne pas brancher l'électrificateur au réseau électrique s'il est installé à l'extérieur.

Pour installer l'électrificateur à l'extérieur :

- 1 Choisissez un endroit d'installation approprié. Voir *Choisir un endroit d'installation* à la page 58.

- 2 Montez l'électrificateur sur un piquet. Si nécessaire, utilisez le gabarit imprimé sur la couverture arrière du présent manuel.
- 3 Reliez la borne de terre de la clôture (verte) au système de mise à la terre de l'électrificateur.
- 4 Si vous souhaitez une surveillance de la mise à la terre, connectez la borne de surveillance de la mise à la terre (noire) à un piquet de terre séparé. Pour plus d'informations, voir *Surveillance de la mise à la terre* à la page 62.
- 5 Connectez soit la sortie haute énergie (rouge) soit la sortie basse énergie (jaune) à la clôture principale de la ferme.
- 6 Si une énergie de sortie plus basse est requise pour une clôture séparée (par exemple clôture de maison, clôture en bordure de route), connectez la sortie basse énergie (jaune) à cette clôture.
- 7 Connectez l'électrificateur à la batterie à l'aide des câbles de batterie fournis. Voir *Utiliser l'adaptateur secteur et les câbles de batterie* à la page 58.

*Note* : Pour plus d'informations sur l'utilisation de la sortie basse énergie voir *Réduire l'énergie de sortie* à la page 67.

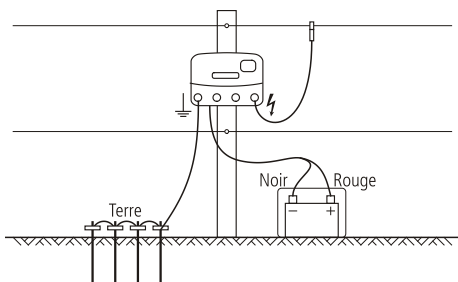

## Installer l'électrificateur comme élément d'une installation solaire

Vous pouvez installer l'électrificateur avec des panneaux solaires comme élément faisant partie d'une installation solaire.

Une installation solaire se compose des éléments suivants :

- L'électrificateur
- Une batterie (ou une armoire à batterie)
- Un ou plusieurs panneaux solaires
- Une prise de terre.

Pour obtenir plus d'informations sur le type de batteries à utiliser pour une installation solaire, voir *Sélectionner la batterie pour une installation solaire* à la page 64.

La puissance nominale requise du(des) panneau(x) solaire(s) dépend des conditions locales. Pour obtenir des informations plus détaillées sur le positionnement correct de votre panneau solaire, adressez-vous au fournisseur de votre panneau solaire et référez-vous à votre service météorologique local. Pour obtenir plus d'informations sur les installations solaires, référez-vous à votre service météorologique local.

**ATTENTION !** Ne pas brancher l'électrificateur au réseau électrique s'il est installé à l'extérieur.

Pour installer l'électrificateur comme élément d'une installation solaire :

- 1 Choisissez un endroit d'installation approprié. Voir *Choisir un endroit d'installation* à la page 58. Pour les installations solaires, il est essentiel de sélectionner un endroit où le(s) panneau(x) solaire(s) reçoivent un rayonnement solaire maximal à tout moment de la journée.
- 2 Orientez le panneau solaire au sud.
- 3 Inclinez le panneau de sorte qu'il soit orienté le jour le plus court de l'année directement vers le soleil de midi. Pour augmenter l'efficacité, ajustez, si nécessaire, l'angle d'inclinaison à différents moments de l'année.
- 4 Après avoir correctement positionné le panneau solaire, fixez l'électrificateur derrière le panneau. La deuxième possibilité consiste à monter l'électrificateur sur un piquet de clôture. Si nécessaire, utilisez le gabarit imprimé sur la couverture arrière du présent manuel.
- 5 Reliez la borne de terre de la clôture (verte) au système de mise à la terre de l'électrificateur.
- 6 Si vous souhaitez une surveillance de la mise à la terre, connectez la borne de surveillance de la mise à la terre (noire) à un piquet de terre séparé. Pour plus d'informations, voir *Surveillance de la mise à la terre* à la page 62.
- 7 Connectez soit la sortie haute énergie (rouge) soit la sortie basse énergie (jaune) à la clôture principale de la ferme.
- 8 Si une énergie de sortie plus basse est requise pour une clôture séparée (par exemple clôture de maison, clôture en bordure de route), connectez la sortie basse énergie (jaune) à cette clôture.
- 9 Connectez la batterie au panneau solaire.
- 10 Connectez l'électrificateur à la batterie à l'aide des câbles de batterie fournis, mais remplacez les pinces du câble de la batterie par des connecteurs de batterie



permanents. Voir *Utiliser l'adaptateur secteur et les câbles de batterie* à la page 58.

*Note* : Pour plus d'informations sur l'utilisation de la sortie basse énergie voir *Réduire l'énergie de sortie* à la page 67.

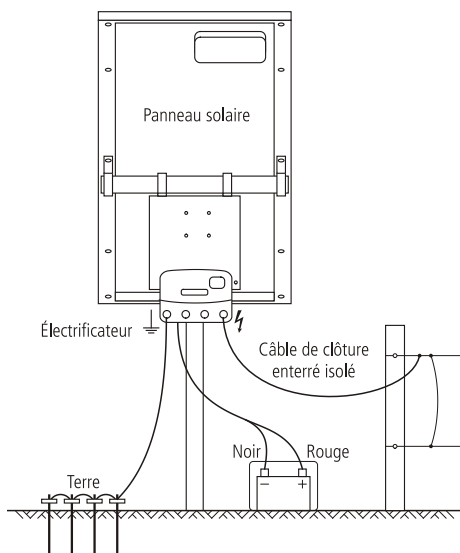

## Utilisation

Sélectionnez la fréquence d'impulsions appropriée ainsi que le niveau de la puissance de sortie à l'aide du sélecteur.

Quand l'électrificateur est allumé, l'affichage LCD et les témoins électriques montrent pendant les toutes premières secondes la version du micrologiciel et le réglage d'adresse de la télécommande (uniquement requis à des fins de réparation ou pour résoudre un problème). Ensuite, l'électrificateur continue son fonctionnement normal. Dans les mauvaises conditions de lumière, l'affichage LCD s'allume pendant 20 secondes lorsque la position du sélecteur est modifiée.

### Utiliser le sélecteur

Réglage	Description
○ Arrêt	L'électrificateur est éteint et ne fonctionne pas. Lorsque le sélecteur est en position d'arrêt, l'électrificateur ne répond pas aux commandes émises par une télécommande.

- 📱 **Contrôle de la batterie** La tension de batterie est affichée par les voyants lumineux (tous les modèles) et sur l'écran LCD. Voir *Contrôler la tension de la batterie* à la page 63. Lorsque ce réglage est utilisé, l'électrificateur fonctionne en mode ralenti (2,5 secondes entre les impulsions).
- 🦊 **Mode ralenti - Jour** L'électrificateur fonctionne en mode ralenti (2,5 secondes entre les impulsions) pendant le jour et en mode rapide (1,5 secondes entre les impulsions) pendant la nuit. Lorsque ce réglage est utilisé, l'électrificateur fonctionne à pleine puissance. Ce réglage est conçu pour les animaux à activité nocturne et est très utile pour conserver l'énergie de la batterie en cas d'une alimentation sur batterie.
- 🐢 **Mode rapide - Jour** L'électrificateur fonctionne en mode rapide (1,5 secondes entre les impulsions) pendant le jour et en mode ralenti (2,5 secondes entre les impulsions) pendant la nuit. Lorsque ce réglage est utilisé, l'électrificateur fonctionne à pleine puissance. Ce réglage est conçu pour les animaux à activité diurne et est très utile pour conserver l'énergie de la batterie en cas d'une alimentation sur batterie.
- 🔘 **Demi-puissance** L'électrificateur fonctionne à demi-puissance et en mode rapide (1,5 secondes entre les impulsions).
- 🔘 **Pleine puissance** L'électrificateur fonctionne à pleine puissance et en mode rapide (1,5 secondes entre les impulsions).



## Tension de clôture

Les voyants lumineux indiquent la tension à la sortie haute énergie de l'électrificateur. Chaque voyant lumineux représente un incrément d'environ 1 kV (1000 V) de la tension de sortie. Par exemple, si les huit premiers voyants s'allument à chaque impulsion, la tension de sortie est d'environ 8 kV (8000 V).

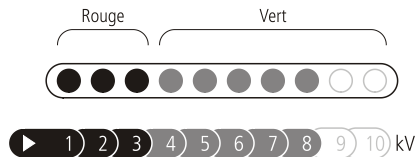

*Note :* Si dix voyants sont allumés, la tension de sortie peut se situer à plus de 10 kV (10000 V).

Si à chaque impulsion vous ne voyez que des voyants rouges et pas de voyants verts, votre clôture est fortement chargée et vous devriez détecter les pertes sur votre clôture. Voir *Questions fréquemment posées / Problèmes et solutions* à la page 69.

Pendant le fonctionnement de l'électrificateur, les grands chiffres sur l'affichage LCD indiquent la tension de sortie à la sortie haute énergie de l'électrificateur.

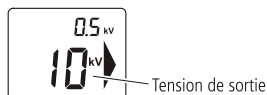

*Note :* Si les grands chiffres sur l'affichage LCD indiquent 1,0 kV en clignotant, ceci veut dire que la tension de la clôture est inférieure à 1000 V. Un défaut grave affecte la ligne de clôture. Voir « Comment puis-je localiser des défauts ? » sous *Questions fréquemment posées / Problèmes et solutions* à la page 69.

## Fonction d'alarme

Si l'électrificateur détecte une augmentation soudaine des pertes sur la clôture, le témoin d'avertissement se mettra à clignoter (🔔), le taux des impulsions se réduira et un signal d'avertissement sonore retentira pendant 10 minutes.

Ceci peut arriver par exemple :

- si un coupe-circuit est fermé connectant à l'électrificateur une partie de la clôture fortement chargée
- si une branche tombe sur la clôture

- si un défaut à la terre soudain se produit au niveau de la clôture ou du câble de connexion entre l'électrificateur et la clôture
- si quelque chose s'emmêle sur la clôture.

20 secondes après avoir constaté de fortes pertes sur la clôture, l'électrificateur peut augmenter sa puissance de sortie pour assurer l'électrification efficace de la clôture.

Lorsque le signal d'avertissement est déclenché, coupez l'électrificateur de l'alimentation, localisez le problème et remédiez au défaut, puis rallumez l'électrificateur.

## Surveillance de la mise à la terre

La qualité de la prise de terre a une influence sur la tension de la clôture. La fonction de la surveillance de la mise à la terre vous permet de savoir à tout moment quelle est la qualité de la prise de terre vous permettant ainsi de profiter au maximum de votre clôture électrique. Une tension basse pour la surveillance terre indique une bonne prise de terre. Une tension haute pour la surveillance terre indique une mauvaise prise de terre.



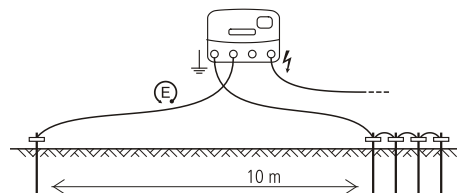

### Préparer la surveillance de la mise à la terre

La surveillance de la mise à la terre fonctionne par comparaison de la tension de la prise de terre de l'électrificateur à celle d'un piquet de terre séparé. Veillez à ce que la distance entre le piquet de terre séparé et toute autre prise de terre faisant partie du système de mise à la terre de l'électrificateur s'élève à au moins 10 m. Localisez le piquet de terre à la direction opposée du fil de sortie. Enfoncez un piquet de terre de 2 m dans le sol. Connectez de manière continue le piquet de terre et la borne de surveillance de la mise à la terre de l'électrificateur en utilisant un câble isolé haute tension et une connexion de terre. Veillez à ce que l'isolation soit suffisamment enlevée pour garantir le bon contact entre le fil et le piquet de terre.



### Surveiller la mise à la terre

Si le premier témoin électrique est allumé en permanence, ceci indique que la tension de la prise de terre est supérieure à 0,8 kV et qu'une meilleure mise à la terre peut être avantageuse. Vous pouvez soit ajouter plus de piquets de

terre soit trouver un meilleur endroit pour la prise de terre de l'électrificateur. Les petits chiffres sur l'affichage LCD indiquent la tension vers la prise de terre lorsque le sélecteur est mis à , ,  ou . La tension de la prise de terre devrait toujours rester au-dessous de 0,8 kV. Si la tension de la surveillance de la mise à la terre indique 3,0 kV en clignotant, ceci indique que la tension de la prise de terre est au-dessus de 3,0 kV. Voir *Installer et tester un système de mise à la terre* à la page 68 pour obtenir des informations comment installer de manière efficace la prise de terre.







## Contrôler la tension de la batterie

Vous pouvez utiliser la fonction Contrôle de la batterie de votre électrificateur pour surveiller la tension de la batterie.

Lorsque le sélecteur est mis à Contrôle de la batterie , les voyants lumineux indiquent la tension d'entrée. Ceci est utile pour surveiller le niveau de charge de la batterie.

*Note :* Lorsque le sélecteur est mis à Contrôle de la batterie , l'électrificateur fonctionne en mode ralenti (2,5 secondes entre les impulsions) et la clôture est sous tension.

Voyants	Tension d'entrée	Alimentation seulement par batterie
	Supérieure à 17,0 V	Conditions anormales, vérifiez la batterie et les connexions.
	12,6 V-17,0 V	Pleine charge de la batterie (80-100 %) : <ul style="list-style-type: none"> <li>Aucune mesure requise.</li> </ul>
 ou 	12,3-12,6 V	Moyenne charge de la batterie (50-80 %) :
	12,0-12,3 V	<ul style="list-style-type: none"> <li>Aucune mesure requise.</li> </ul>

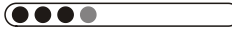
 11,7-12,0 V Faible charge de la batterie (20-50 %) :

- Surveillez la tension de la batterie.
- Rechargez la batterie pour éviter à long terme tout dommage de la batterie.

 11,2-11,7 V Mauvaise charge de la batterie (10-20 %) :

- Rechargez la batterie immédiatement.
- L'électrificateur se met automatiquement en mode ralenti et à demi-puissance afin d'économiser l'autonomie restante de la batterie.

 Inférieure à 11,2 V Très mauvaise charge de la batterie :

- Rechargez la batterie immédiatement.
- L'électrificateur s'éteint pour préserver la batterie.



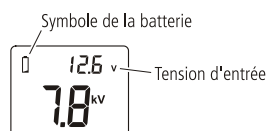

*Notes :*

- En cas de températures extrêmes, ces lignes directrices peuvent ne pas s'appliquer.
- Le résultat de la Contrôle de la batterie est affiché pendant 30 secondes après avoir mis le sélecteur à Contrôle de la batterie .

Lorsque le sélecteur est mis à Contrôle de la batterie , l'affichage LCD indique aussi la tension d'entrée.



Si la tension est en dehors de l'intervalle normal (inférieure à 11,8 V ou supérieure à 17 V), le symbole de la batterie clignote.

Lorsque vous mettez le sélecteur à , ,  ou à  pendant l'utilisation normale de votre électrificateur et que le symbole de la batterie sur l'affichage LCD se met à clignoter, cela indique que la tension de la batterie est mauvaise.

Rechargez la batterie immédiatement.





## Sélection et gestion de la batterie

Ce chapitre se réfère exclusivement aux batteries rechargeables 12 V.

Le choix des batteries se fera en fonction du type de votre installation, soit solaire soit fonctionnant sur batterie seule. Pour les deux types d'installation, c'est aussi la position du sélecteur que vous utilisez le plus fréquemment qui jouera un rôle. Référez-vous à *Utilisation* à la page 61 pour obtenir des explications sur le fonctionnement du sélecteur.

### Sélectionner la batterie pour une alimentation seulement par batterie

À titre indicatif, la capacité ampère-heure (Ah) des batteries rechargeables 12 V requise est indiquée ci-après. Les valeurs sont basées sur une période de fonctionnement de sept jours entre deux cycles de charge de la batterie. Même si le temps de fonctionnement peut dépasser les sept jours, ceci augmentera le risque d'un endommagement de la batterie et aboutira à des remplacements fréquents de la batterie. Pour obtenir la meilleure fiabilité possible du système et une longue vie de batterie, il est préférable d'utiliser une batterie rechargeable 12 V et de la recharger lorsqu'elle est à moitié déchargée. Pour obtenir plus d'informations sur le contrôle de la tension de la batterie, voir *Contrôler la tension de la batterie* à la page 63.





Position du sélecteur	Batteries recommandées
	250 Ah
	350 Ah
	350 Ah
	200 Ah
	400 Ah

**ATTENTION !** Il faut utiliser des batteries rechargeables 12 V.

### Sélectionner la batterie pour une installation solaire

La batterie et les panneaux solaires doivent être soigneusement sélectionnés pour bien répondre à la consommation électrique de l'électrificateur. Le choix de la batterie et des panneaux solaires se fera en fonction de la position favorite du sélecteur ainsi que de la qualité du rayonnement solaire à l'emplacement de l'installation.

À titre indicatif, la capacité ampère-heure (Ah) minimale de la batterie rechargeable 12 V requise est indiquée ci-après. Ce tableau montre les besoins de la batterie pour une période de sept jours de fonctionnement avec peu ou sans rayonnement solaire. Il tient compte des différents types de panneaux solaires et régulateurs qui peuvent être utilisés pour une installation solaire. Pour obtenir des informations plus détaillées, référez-vous au site Internet [www.tru-testgroup.com](http://www.tru-testgroup.com).

Position du sélecteur	Courant requis (approx.)	Capacité de batterie minimum
	750 mA	250 Ah
	750 mA (jour) 1250 mA (nuit) 1000 mA (moyenne sur 24 heures)	350 Ah
	1250 mA (jour) 750 mA (nuit) 1000 mA (moyenne sur 24 heures)	350 Ah
	630 mA	200 Ah
	1250 mA	400 Ah

**ATTENTION !** Il faut utiliser des batteries rechargeables 12 V.

### Maniement de la batterie

**ATTENTION !** Les batteries contiennent des produits chimiques nocifs et peuvent causer des blessures lors d'une utilisation incorrecte. Observez les instructions

relatives à l'entretien, la maintenance et la sécurité de la batterie dans le présent manuel et dans la documentation fournie avec votre batterie.

## Chargement de la batterie

### **ATTENTION !**

- Ne jamais charger une batterie non rechargeable.
- Pendant le chargement de la batterie, assurer une ventilation adéquate pour permettre aux gaz de se dissiper.

Il est important de charger la batterie régulièrement. Utilisez un chargeur approuvé pour sa sécurité et référez-vous aux recommandations du fabricant de la batterie.

- 1 Fixez le câble positif (+) du chargeur sur la borne positive de la batterie et le câble négatif (-) du chargeur sur la borne négative de la batterie.
- 2 Connectez la fiche du chargeur dans la prise de courant et allumer le courant électrique.

**ATTENTION !** Une surcharge de la batterie réduira sa durée de vie. Ne pas dépasser les recommandations du fabricant de la batterie relatives à la recharge de la batterie depuis une source alimentée sur secteur.

## Maintien en bon état et entretien de batterie

- Logez la batterie dans une boîte batterie appropriée si elle est exposée aux intempéries.
- Lorsque la batterie est hors usage, stockez-la pleinement chargée et rechargez-la régulièrement (toutes les 8 semaines).
- Rechargez une batterie déchargée aussi tôt que possible. Ne pas laisser les batteries en état déchargé.
- Inspectez la batterie régulièrement pour assurer que le niveau de remplissage en acide ne tombe pas au-dessous de la surface des plaques de batteries.
- Le cas échéant, remplissez la batterie à l'aide de l'eau distillée. Ne remplissez pas la batterie jusqu'à ce qu'elle déborde. Référez-vous aux recommandations du fabricant de la batterie pour obtenir plus d'informations.

## Sécurité de la batterie

- La batterie doit être bien ventilée lors de la recharge.
- Évitez des températures supérieures à 50 °C.
- Évitez une exposition de la batterie aux flammes et aux étincelles.

# Utiliser une télécommande

L'électrificateur acceptera des commandes émises à partir d'une télécommande Tru-Test. Aucune configuration n'est requise. L'électrificateur et la télécommande sont préprogrammés pour communiquer.

## Activer l'électrificateur pour une utilisation avec la télécommande

Vous pouvez activer la fonction de télécommande de votre électrificateur au cours des 10 premières minutes de son utilisation. Pour vous le rappeler, la grande flèche sur l'affichage LCD clignote pendant ce temps. À part cela, l'électrificateur fonctionne normalement.

Pour activer la fonction de télécommande, éteignez l'électrificateur à l'aide de la télécommande (pour des informations plus détaillées voir le manuel d'utilisation de la télécommande). L'électrificateur n'émettra plus d'impulsions et le dernier voyant vert se met à clignoter pour indiquer que l'électrificateur se trouve en mode Veille. La grande flèche restera affichée pour indiquer que vous avez activé la télécommande avec succès.

Une fois la fonction de télécommande de l'électrificateur activée, vous ne serez pas obligés d'effectuer la procédure d'activation encore une fois.

---

### *Note :*

- Si vous ne réussissez pas à activer votre électrificateur dans les 10 premières minutes de son utilisation, vous devriez éteindre et rallumer votre électrificateur avant de l'essayer à nouveau.
  - Vous pouvez désactiver la fonction de télécommande à tout moment. Pour obtenir les instructions, veuillez voir le manuel d'utilisation de la télécommande. Si vous ne possédez pas de télécommande, vous pouvez amener votre électrificateur dans un centre de SAV agréé pour faire désactiver cette fonction.
-

## La télécommande

Avec la télécommande, vous possédez trois outils en un. Elle sert de :

- Télécommande qui vous permet d'éteindre et d'allumer l'électrificateur à distance et à tout endroit le long de votre clôture électrique.
- Fault Finder (localisateur de pertes) qui vous aide à repérer les pertes à n'importe quel endroit de votre clôture.
- Voltmètre/ampèremètre qui vous fournit des informations instantanées sur la performance de votre clôture (tension et courant)

Pour obtenir des instructions plus détaillées sur l'utilisation de la télécommande, référez-vous au manuel d'utilisation fourni avec la télécommande. En alternative, la version la plus récente du manuel d'utilisation est toujours disponible sur notre site [www.tru-testgroup.com](http://www.tru-testgroup.com).

**ATTENTION !** L'électrificateur se met automatiquement en marche après une coupure de courant, même s'il a été éteint par la télécommande avant la coupure de courant. Considérez la clôture à tout moment comme installation sous tension, indépendamment de la position du sélecteur sur l'électrificateur ou de l'état de la télécommande. Si vous travaillez sur une section de la clôture, isolez cette section à l'aide d'un coupe-circuit ou déconnectez l'électrificateur de sa source d'alimentation électrique.

## Mise en place d'une clôture électrique permanente

### Composants d'une clôture électrique

Une clôture électrique comprend les éléments suivants :

- *Un électrificateur.*
- *Une prise de terre.* Celle-ci comprend une série de piquets métalliques enfoncés dans le sol et connectés à la borne de terre de l'électrificateur.
- *Câbles enterrés isolés.* Fil de clôture électrique entouré d'une gaine isolante en plastique appropriée pour une utilisation souterraine ou dans les murs. Relie l'électrificateur à la prise de terre et à la clôture.

- *Une clôture isolée.* Connectée à la borne de sortie de l'électrificateur. Différentes formes de clôtures sont possibles (voir ci-dessous).

Autres éléments utiles qui peuvent être ajoutés :



Coupe-circuit. Installés à intervalles réguliers, ils permettent d'isoler certaines parties de la clôture à des fins de réparation.



Kit de protection parafoudre. Permet de minimiser l'endommagement de votre électrificateur causé par la foudre conduite le long de la ligne de clôture.

## Installation typique

L'animal reçoit une secousse électrique lorsqu'il boucle le circuit entre la clôture et la prise de terre. La clôture ci-dessous se compose de fils qui sont tous électrifiés et demande des sols d'une bonne conductivité. Ce type de clôture est souvent désigné de clôture 'complètement sous tension' ou de clôture 'avec retour par la terre'.

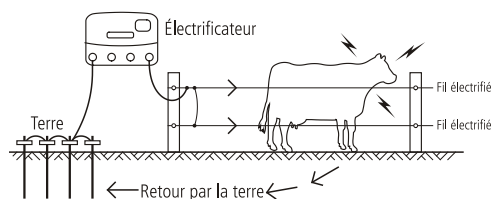

## Construction alternative

Si le sol présente une faible conductivité (sol sec ou sableux), un système avec 'retour par la clôture' ou avec 'retour par le fil de terre' est recommandé. Avec ce type de clôture, la borne de terre de la clôture est directement connectée à au moins un fil de clôture non-électrifié (fil de terre). L'animal reçoit la plus grande secousse lorsqu'il touche un fil électrifié et le fil de terre en même temps.

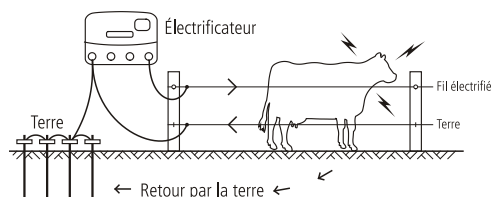

## Réduire l'énergie de sortie

Pour certaines applications il peut être désirable de réduire l'énergie de sortie, par exemple dans des endroits où il faut s'attendre à des enfants non surveillés qui ignorent les dangers d'une clôture électrique (autour d'une maison ou à côté d'une voie publique).

Lorsque la sortie basse énergie (jaune) est utilisée, l'énergie de sortie ne dépassera pas les 1,5 J, or la tension de sortie restera la même.

Il existe plusieurs configurations pour l'utilisation de la sortie basse énergie (jaune):

- La sortie basse énergie (jaune) peut être utilisée pour n'importe quelle clôture comme alternative à la sortie haute énergie (rouge). Dans ce cas-là, la clôture reçoit une énergie de sortie plus faible.
- La sortie basse énergie (jaune) peut être utilisée pour alimenter une clôture séparée (par exemple une clôture de maison ou une clôture en bordure de route) pendant que la sortie haute énergie (rouge) est utilisée pour alimenter la clôture principale de la ferme. Dans ce cas-là, la clôture principale reçoit la pleine énergie de sortie et la clôture séparée reçoit une énergie de sortie réduite.

*Note :* Si, par erreur, les deux sorties sont connectées à différentes parties de la même clôture, la clôture complète reçoit la pleine énergie de sortie (comme si elle était connectée à la sortie haute énergie (rouge)). Lorsque la sortie basse énergie (jaune) et la sortie haute énergie (rouge) sont utilisées en même temps, veillez à ce que les deux clôtures soient complètement séparées.

## Différentes formes de clôtures

Une clôture peut varier selon le type d'animaux à surveiller et le matériel disponible. Discutez-en avec votre distributeur afin de trouver la solution qui convienne le mieux possible à vos besoins. Voici quelques possibilités pour construire une clôture.

### Bovin et équin

10-15 m d'intervalle, uniquement piquets

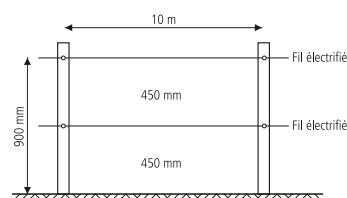

15-20 m d'intervalle, piquets avec espaceurs

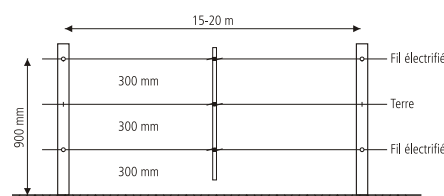

### Ovin, caprin, bovin et équin

10 m d'intervalle, uniquement piquets

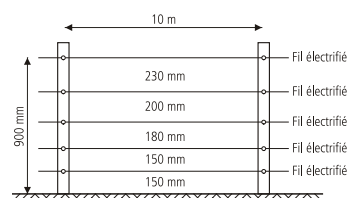

15 m d'intervalle, piquets avec espaceurs

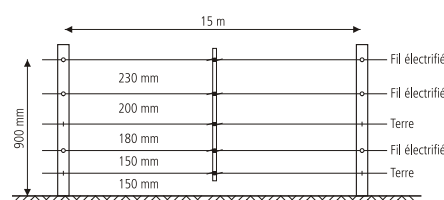

### Animaux sauvages

7 fils, 10 m d'intervalle, piquets avec espaceurs

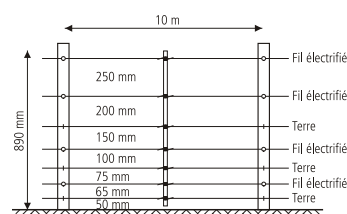

## Piquets d'extrémité

### Jambe de force

Adapté aux portes et aux piquets sous traction élevée.



Plantez solidement le piquet muni d'un pied dans le sol, enterrez ensuite la jambe de force directement au-dessous de la surface du sol à une distance appropriée pour assurer le bon positionnement de la jambe. La jambe de force peut être soulevée dans la position exacte à l'aide d'une bêche.

### Système aux fils tous électrifiés

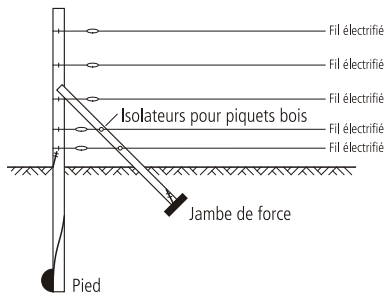

### Système avec retour par la clôture

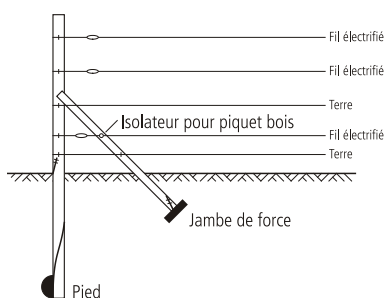

### Support horizontal

Adapté aux portes et aux piquets sous traction élevée.

Mise en place très facile, parfaitement adapté aux tractions élevées, convient notamment aux régions de sols très humides ou de grandes gelées.

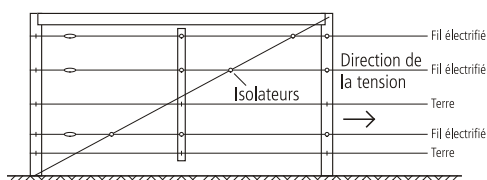

## Installer et tester le système de mise à la terre

Sélectionnez un endroit approprié pour la prise de terre. L'endroit doit être:

- séparé au moins de 10 m de tout autre système de terre (par exemple câbles téléphoniques et électriques ou prise de terre d'un autre électrificateur).
- éloigné de bétail ou de trafic qui pourraient entraver l'installation.

- de surveillance facile pour assurer le bon entretien.
- idéalement, présenter un sol humide (par ex. dans un endroit ombragé ou marécageux). Notez qu'il n'est pas obligatoire que la prise de terre se trouve directement à côté de l'électrificateur.

Enfoncez quatre piquets de terre de 2 m dans le sol. Connectez de manière continue les piquets de terre et la borne de terre de l'électrificateur en utilisant un câble isolé haute tension et des connexions de terre. Veillez à ce que l'isolation soit suffisamment enlevée pour garantir le bon contact entre le fil et le piquet de terre.

Testez le système de terre en procédant comme suit :

- 1 Éteignez l'électrificateur.
- 2 Provoquez un court-circuit à une distance minimale de 100 m de l'électrificateur en appuyant plusieurs barres métalliques ou pièces de tuyaux contre la ligne de clôture. En cas de sols secs ou sableux, il peut s'avérer nécessaire d'enfoncer les piquets jusqu'à 300 mm dans le sol.
- Note* : s'il s'agit d'un système avec 'retour par la clôture', le résultat n'est pas fiable si le court-circuit est provoqué au niveau du fil de terre de la clôture.
- 3 Mettez l'électrificateur à nouveau en marche.
- 4 Au moyen d'un voltmètre pour clôture électrique, vérifiez que la tension de la clôture sera inférieure à 2 kV.
- 5 *Vérifiez votre système de terre.* Enfoncez la sonde de terre du voltmètre dans le sol en utilisant toute la longueur du câble et fixez l'autre câble au dernier piquet de terre. Le voltmètre ne doit pas afficher une valeur supérieure à 0,8 kV. Si la valeur est plus élevée, vous devez améliorer le système de terre. Augmentez le nombre de piquets de terre utilisés ou trouvez un sol plus approprié pour enfoncer les piquets de terre existants.

*Note* : si la prise de terre de l'électrificateur est installée dans une salle de traite, observez une distance d'au moins 20 m de la salle de traite et utilisez un fil de sortie doublement isolé pour éviter tout contact avec le bâtiment ou l'équipement.

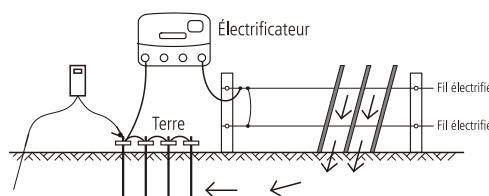

## Clôture électrique temporaire

Une clôture temporaire dont la mise en place est à la fois rapide et facile vous permet :

- de créer des enclos (pâturages) plus petits
- de séparer différents groupes d'animaux
- de pratiquer le pâturage rationné.

*Note :* utilisez plus de rangées de fils pour des animaux plus petits ou sauvages. Utilisez du ruban large si une meilleure visibilité est requise (pour chevaux par exemple).

L'exemple d'une clôture temporaire est expliqué ci-dessous :

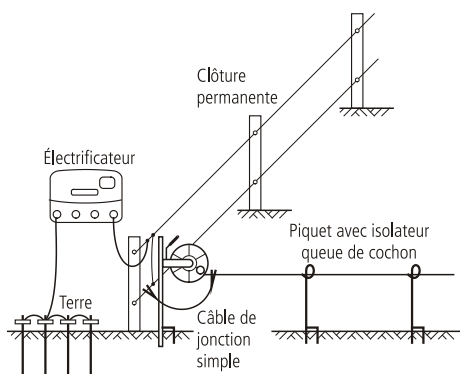

*Vérifiez la prise de terre de l'électrificateur.* Vérifiez la tension de surveillance de la mise à la terre sur l'affichage LCD qui doit être au-dessous de 0,8 kV, voir *Surveillance de la mise à la terre* à la page 62.

*Vérifiez si la clôture est défectueuse.* Une tension basse est due le plus souvent à des endommagements de la ligne de clôture.

Si la clôture, la prise de terre et l'électrificateur sont en bon état, mais la tension est toujours inférieure à 4 kV, adressez-vous à votre distributeur. La tension basse peut être due à des élargissements récents de votre clôture, à une mauvaise disposition de votre clôture ou bien aux conditions du sol.

### Comment puis-je localiser des défauts ?

Pour la localisation de défauts, nous recommandons le Fault Finder ou la télécommande. Les deux appareils sont des volt- et ampèremètres combinés qui vous permet de trouver rapidement les fuites de courant. Comme alternative, vous pouvez utiliser un voltmètre numérique. Utilisez des coupe-circuits pour couper l'alimentation électrique de différentes parties de la clôture. Si la tension de la clôture augmente lorsqu'une partie de la clôture est coupée, examinez cette partie si elle présente un endommagement.

### Aucun voyant ne clignote sur l'électrificateur.

Vérifiez l'alimentation électrique. Vérifiez si la clôture est défectueuse (voir ci-dessus). Vérifiez l'électrificateur (voir ci-dessus). Si l'électrificateur ne fonctionne toujours pas, une réparation de l'appareil peut être nécessaire.

### L'électrificateur ne répond pas aux commandes émises par la télécommande.

Voir le chapitre Questions fréquemment posées/Problèmes et solutions dans le manuel d'utilisation de la télécommande.

### J'aimerais désactiver la fonction de télécommande de mon électrificateur.

Si vous avez une télécommande, veuillez vous référer aux instructions fournies dans le manuel d'utilisation de votre télécommande. Autrement, amenez l'électrificateur dans un centre de SAV agréé pour faire désactiver cette fonction.

## Questions fréquemment posées / Problèmes et solutions

### Quelle est la tension requise pour la surveillance des animaux ?

Une tension de 4 kV est la recommandation généralement reconnue pour la contention des animaux. Néanmoins, vous avez également besoin d'une clôture bien construite pour garantir que les animaux n'échappent pas à travers les fils électrifiés.

### La tension de la clôture est inférieure à 4 kV. Comment puis-je l'augmenter ?

*Vérifiez l'électrificateur.* Assurez-vous que l'électrificateur est allumé et mis à pleine puissance. Déconnectez le fil de la clôture de la borne de sortie de l'électrificateur. Mesurez la tension au niveau des bornes de connexion de l'électrificateur à l'aide d'un Fault Finder, d'un voltmètre numérique ou d'une télécommande. Si la tension est inférieure à 6 kV, vous devez éventuellement faire réparer votre électrificateur.

# Identifier les défaillances à l'aide de l'affichage LCD et des voyants lumineux

Si ...	Cela signifie que ...
L'électrificateur n'émet pas d'impulsions et le premier voyant lumineux rouge clignote...	Les connexions de la batterie sont éventuellement défectueuses. Vérifiez toutes les connexions de la batterie. Vérifiez immédiatement la tension de la batterie à l'aide du mode Contrôle de la batterie. Voir <i>Contrôler la tension de la batterie</i> à la page 63.
Le premier témoin rouge clignote et les autres témoins électriques sont allumés...	L'électrificateur est défectueux. Si cet affichage continue et ne passe pas à l'affichage normal, contactez votre centre de SAV.
L'émission d'impulsions de l'électrificateur est lente et la tension de sortie réduite...	Il est possible que la tension de la batterie soit basse et que l'électrificateur se soit mis en mode ralenti et à demi-puissance pour économiser l'autonomie restante de la batterie.
Le témoin d'avertissement clignote et l'avertisseur sonore est déclenché...	L'électrificateur a détecté une augmentation soudaine des pertes sur la clôture. Éteignez l'électrificateur, localisez le défaut et remédiez au problème, puis rallumez l'électrificateur. Ceci peut arriver par exemple : <ul style="list-style-type: none"> <li>• si un coupe-circuit est fermé connectant à l'électrificateur une partie de la clôture fortement chargée</li> <li>• si une branche tombe sur la clôture</li> <li>• si un défaut à la terre soudain se produit au niveau de la clôture ou du câble de connexion entre l'électrificateur et la clôture</li> <li>• si quelque chose s'emmêle sur la clôture.</li> </ul>

Si ...	Cela signifie que ...
Les chiffres de la tension de sortie (grands chiffres sur l'affichage LCD) indiquent en clignotant 1,0 kV...	La tension de la clôture est inférieure à 1000 V. Un défaut grave affecte la ligne de clôture. Voir « Comment puis-je localiser des défauts ? » sous <i>Questions fréquemment posées / Problèmes et solutions</i> à la page 69.
Le premier témoin électrique rouge est allumé en permanence...	La tension de la surveillance de la mise à la terre est trop élevée. Contrôlez la mise à la terre à l'aide de la fonction de surveillance de la mise à la terre. Voir <i>Surveillance de la mise à la terre</i> à la page 62.
Le symbole de la batterie sur l'affichage LCD clignote...	La tension de la batterie est mauvaise. Vérifiez immédiatement la tension de la batterie à l'aide du réglage Contrôle de la batterie. Voir <i>Contrôler la tension de la batterie</i> à la page 63.
La flèche droite sur l'affichage LCD clignote...	Vous pouvez activer la fonction de télécommande de votre électrificateur au cours des 10 premières minutes de son utilisation. Pour vous le rappeler, la grande flèche sur l'affichage LCD clignote pendant ce temps. Si vous n'avez pas activé la fonction de télécommande de votre électrificateur, la flèche clignotera à chaque fois que vous allumez votre électrificateur. Cela fait partie du fonctionnement normal de l'électrificateur.
L'électrificateur n'émet pas d'impulsions et le dernier témoin électrique vert clignote...	L'électrificateur a été éteint par la télécommande. Si vous pensez que votre électrificateur répond aux commandes de la télécommande de votre voisin et que vous possédez vous-même une télécommande, changez le réglage d'adresse de votre électrificateur (voir manuel d'utilisation de la télécommande). Si vous ne possédez pas de télécommande, vous pouvez amener votre électrificateur dans un centre de SAV agréé pour faire désactiver cette fonction.

# Réparation

Cet électrificateur fonctionne avec une double isolation, c'est-à-dire qu'il est équipé de deux systèmes d'isolation au lieu d'une mise à la terre. Le câble d'alimentation d'un électrificateur à double isolation n'est pas équipé d'une mise à la terre, et un tel équipement ne doit pas être ajouté postérieurement à l'électrificateur. L'entretien d'un électrificateur à double isolation exige d'excellentes connaissances du système et une grande vigilance de sorte que l'entretien devrait être réservé au personnel de service qualifié. Les pièces de rechange d'un électrificateur à double isolation doivent être identiques aux pièces qu'elles remplacent. Un électrificateur à double isolation est repéré par l'inscription DOUBLE ISOLATION ou DOUBLEMENT ISOLÉ et/ou par le symbole ci-dessous.



# Caractéristiques techniques

Alimentation électrique	Batterie 12 V, ou adaptateur secteur approuvé, 100-120 V ou 100-240 V
Consommation électrique avec adaptateur secteur	18 W
Consommation électrique en utilisant une batterie rechargeable 12 V	
Contrôle de la batterie	750 mA
Mode ralenti - jour/ Mode rapide - nuit	750 mA (jour) 1250 mA (nuit) ou 1000 mA (moyenne sur 24 heures)
Mode rapide - jour/ Mode ralenti - nuit	1250mA (jour) 750mA (nuit) ou 1000mA (moyenne sur 24 heures)
Puissance de sortie réduite	630 mA
Pleine puissance de sortie	1250 mA
Tension de sortie maximale	9,9 kV
Énergie de sortie maximale	14,6 J à 50 Ω
Énergie stockée maximale	18,3 J
Dimensions du produit (LxHxP)	330x260x108 mm
Poids du produit	5,54 kg

Les valeurs indiquées sont des valeurs typiques. Les tolérances normales de production s'élèvent à  $\pm 5\%$ .

# Garantie

Ce produit bénéficie d'une garantie contre tout défaut de matériel ou de fabrication à compter de la date d'achat pour une période déterminée. En cas de dommage couvert par la garantie, veuillez retourner ce produit à votre distributeur accompagné de votre preuve d'achat. Les périodes de garantie et autres conditions applicables sont disponibles auprès de votre distributeur ou sur [datamars.com](http://datamars.com)

## Note :

- Aucune responsabilité n'est acceptée en cas d'accident ou de dommage résultant d'une manipulation incorrecte, d'une modification ou d'une utilisation abusive de ce produit, y compris (mais sans s'y limiter) les altérations effectuées par toute personne ou société autre que Datamars ou ses distributeurs agréés.
- Dans toute la mesure permise par la loi, cette garantie est exclusive, non transférable et remplace toutes les autres garanties, déclarations ou conditions concernant ce produit (qu'elles soient explicites ou implicites et indépendamment du moment où elles surviennent) qu'elles émanent d'une loi, d'une prescription, du secteur commercial, des us et coutumes, etc.
- La garantie fournie avec le produit est uniquement valable dans le pays d'achat. Toute réclamation faite dans un autre pays peut avoir pour conséquence que la réparation sera effectuée entièrement aux frais du propriétaire.

**CONSERVER CES INSTRUCTIONS**

# Sicherheitshinweise

## WARNUNG: BITTE SÄMTLICHE ANWEISUNGEN SORGFÄLTIG DURCHLESEN

*Hinweis:* Dieses Produkt wurde für die Verwendung mit elektrischen Weidezäunen entwickelt.

### Allgemeine Warnhinweise

#### WARNUNG!

- Dieses Weidezaungerät ist nicht für die Verwendung durch Personen (einschließlich Kinder) mit eingeschränkten physischen, sensorischen und geistigen Fähigkeiten oder mit mangelndem Wissen bzw. mangelnder Erfahrung geeignet, außer unter Aufsicht oder nach vorheriger Einweisung in den Gebrauch des Weidezaungeräts von einer für ihre Sicherheit verantwortlichen Person.
- Kinder müssen beaufsichtigt werden, um sicherzustellen, dass Sie nicht mit dem Weidezaungerät spielen. Die Reinigung und Wartung darf nicht unbeaufsichtigt von Kindern vorgenommen werden.
- Trennen Sie das Weidezaungerät vom Zaun, bevor Sie die Installation oder etwaige Arbeiten am Zaun durchführen.
- Stromschlaggefahr! Dieses Weidezaungerät sollte nur von qualifiziertem Fachpersonal geöffnet und repariert werden.

### Spezifische Warnhinweise für dieses Weidezaungerät

#### WARNUNG!

- *USA und Canada* – Um das Stromschlagrisiko zu verringern, verfügt das Netzteil des Weidezaungeräts möglicherweise über einen polarisierten Stecker (bei dem ein Kontakt breiter ist als der andere). Dieser Stecker passt nur in einer bestimmten Richtung in die polarisierte Steckdose. Falls der Stecker nicht richtig in die Steckdose passt, drehen Sie ihn um. Wenn er immer noch nicht passt, kontaktieren Sie einen ausgebildeten Elektriker. Am Stecker dürfen keinerlei Änderungen vorgenommen werden.
- Überprüfen Sie, ob Ihr Zaunsystem sämtliche örtliche Sicherheitsbestimmungen erfüllt.

- Verwenden Sie ausschließlich das mit dem Weidezaungerät mitgelieferte Netzteil und die mitgelieferten Batteriekabel bzw. ein Originalersatzteil.
- Die Eingangsbuchse auf der Rückseite des Weidezaungeräts ist nur auf 12 V Gleichstrom ausgelegt.
- *Europa* – Das Weidezaungerät muss an einem geschützten Ort montiert werden. Arbeiten am Kabel dürfen nicht bei Temperaturen unter 5 °C durchgeführt werden.

### Wichtige Sicherheitshinweise für den Umgang mit Netzteilen



GEFAHR! STROMSCHLAGEFAHR. NUR FÜR DEN INNENBEREICH GEEIGNET.

### Erläuterung der Symbole auf dem Elektrozaungerät



Erdungsanschluss des Zauns. Schließen Sie den Erdungsanschluss des Zauns an das Erdungssystem des Elektrozaungeräts an.



Erdungsüberwachungsanschluss. Schließen Sie den Erdungsüberwachungsanschluss an einen separaten Erdstab an. Siehe *Erdungsüberwachung* auf Seite 80.



Niedrigenergie-Ausgang. Zur Verwendung an Orten, an denen eine Impulsenergie von 1,5 J gewünscht ist (z.B. wenn mit unbeaufsichtigten Kindern zu rechnen ist, die sich der Gefahren eines Elektrozauns nicht bewusst sind), siehe *Impulsenergie reduzieren* auf Seite 84. Schließen Sie den Niedrigenergie-Ausgang an den Zaun an.



Hochenergie-Ausgang. Schließen Sie den Hochenergie-Ausgang an den Hauptweidezaun an.



Gefahr von Stromschlägen! Das Elektrozaungerät darf nur von qualifiziertem Personal geöffnet und repariert werden.



Vor der Verwendung Bedienungsanleitung lesen.



Dieses Symbol auf dem Produkt oder seiner Verpackung weist darauf hin, dass das Gerät nicht zusammen mit anderem Müll entsorgt werden darf. Es obliegt Ihrer Verantwortung, alte Geräte bei einer geeigneten Sammelstelle für das Recycling von Elektro- und Elektronikabfällen abzugeben. Die getrennte Sammlung und das Recycling von Altgeräten zum Zeitpunkt der Entsorgung hilft, natürliche Ressourcen zu schonen und dafür zu sorgen, dass die Geräte auf eine gesundheits- und umweltfreundliche Art wiederverwertet werden. Ausführlichere Informationen darüber, wo Sie Ihre Altgeräte zum Recycling abgeben können, erhalten Sie bei Ihrer örtlichen Abfallbehörde oder bei dem Händler, bei dem Sie das Gerät erstanden haben.



Das Elektrozaungerät ist schutzisoliert.



Elektrozaungeräte, die mit diesem Symbol gekennzeichnet sind, sind zeitverzögerte Elektrozaungeräte mit einer Zeitverzögerung von 20 Sekunden.



Verwenden Sie nur ein von Datamars Ltd zugelassenes Netzteil. Dabei muss es sich entweder um das mit dem Weidezaungerät mitgelieferte Netzteil oder ein Originalersatzteil von Datamars handeln (Details hierzu finden Sie am Weidezaungerät neben dem Stromanschluss).

## Definition verwendeter Fachbegriffe

*Weidezaungerät* – Ein Gerät, das in regelmäßigen Abständen Spannungsimpulse an den angeschlossenen Zaun abgibt.

*Zaun* – Eine Absperrung für Tiere oder zu Sicherheitszwecken, bestehend aus einem oder mehreren Leitern wie beispielsweise Metalldrähten, Stangen oder Schienen.

*Elektrozaun* – Eine Barriere mit einem oder mehreren von der Erde isolierten Leitern, durch die von eines Weidezaungeräts elektrische Impulse geschickt werden.

*Zaunkreislauf* – Alle leitenden Teile oder Komponenten in einem Weidezaungerät, die galvanisch an die Ausgangsklemmen angeschlossen sind oder angeschlossen werden können.

*Erdungselektrode* – Ein Metallteil, das in der Nähe eines Weidezaungeräts in den Boden versenkt und elektrisch an den Erdungsanschluss des Weidezaungeräts angeschlossen wird und das von anderen Erdungssystemen unabhängig ist.

*Anschlusskabel* – Ein elektrischer Leiter zum Anschluss des Weidezaungeräts an den elektrischen Weidezaun oder die Erdungselektrode.

*Elektrischer Weidezaun* – Ein Elektrozaun zum Hüten von Tieren oder Fernhalten von Tieren von bestimmten Bereichen.

## Anforderungen an elektrische Weidezäune

**Gemäß Anhang BB, Abschnitt BB.1 der Norm IEC 60335-2-76**

Elektrische Weidezäune und die zugehörigen Zusatzkomponenten sind so zu installieren, zu bedienen und zu warten, dass die Gefahr für Menschen, Tiere und deren Umfeld so gering als möglich ist.

Elektrozaunkonstruktionen, bei denen die Gefahr groß ist, dass Tiere oder Personen hängen bleiben, sind zu vermeiden.

**WARNUNG!** Vermeiden Sie Berührungen mit dem Weidezaun, insbesondere mit Kopf, Hals oder Rumpf. Klettern Sie nicht über, durch oder unter einen aus mehreren Drähten bestehenden Weidezaun. Verwenden Sie zur Überquerung ein Tor oder eine eigens zu diesem Zweck bestimmte Übergangsstelle.

Ein elektrischer Weidezaun darf nicht an zwei separate Weidezaungeräte oder an unabhängige Zaunkreisläufe desselben Weidezaungeräts angeschlossen werden.

Der Abstand zwischen den Drähten zweier elektrischer Weidezäune, die von getrennten, unabhängig getakteten Weidezaungeräten gespeist werden, muss mindestens 2,5 m betragen. Falls die Lücke zwischen den beiden Zäunen geschlossen werden soll, sind nichtleitende Materialien oder eine isolierte Metallabsperrung zu verwenden.

Das Weidezaungerät darf nicht an einen Stachel- oder Sperrdrahtzaun angeschlossen werden.

Der oder die stromführenden Drähte eines elektrischen Weidezauns können durch einen nicht-stromführenden Zaun mit Stachel- oder Sperrdraht ergänzt werden. Die Stützvorrichtungen der stromführenden Drähte sind so auszulegen, dass zwischen den stromführenden Drähten und der vertikalen Ebene der nicht-stromführenden Drähte ein Mindestabstand von 150 mm gewährleistet ist. Stachel- oder Sperrdrahtzäune sind in regelmäßigen Abständen zu erden.



Befolgen Sie unsere Erdungsempfehlungen.

Zwischen der Erdungselektrode des Weidezaungeräts und möglichen anderen Komponenten, die an ein Erdungssystem angeschlossen sind, wie beispielsweise der Schutzerdung der Stromversorgung oder der Erdung des Telekommunikationssystems, ist ein Mindestabstand von 10 m einzuhalten.

In Gebäuden verlaufende Anschlussleitungen sind gut von den geerdeten Bauelementen des Gebäudes zu isolieren. Zu diesem Zweck können isolierte Hochspannungskabel verwendet werden.

Unterirdische Anschlussleitungen sind in einer Rohrdurchführung aus Isoliermaterial zu verlegen. Alternativ können isolierte Hochspannungskabel verwendet werden. Die Anschlussleitungen sind vor Beschädigungen durch in den Boden einsinkende Tierhufe oder Fahrzeugreifen zu schützen.

Anschlussleitungen dürfen nicht zusammen mit Netzstrom-, Telekommunikations- oder Datenkabeln im selben Rohr verlegt werden.

Anschlussleitungen und elektrische Weidezaundrähte dürfen nicht oberhalb von Freileitungen oder überirdischen Telekommunikationsleitungen geführt werden.

Kreuzungen mit Freileitungen sind nach Möglichkeit zu vermeiden. Ist eine Kreuzung unumgänglich, hat sie unterhalb der Stromleitung und in einem möglichst rechten Winkel zu erfolgen.

Werden Anschlussleitungen und elektrische Weidezaundrähte in der Nähe einer Freileitung installiert, dürfen die Abstände nicht geringer sein, als die unten angegebenen Werte.

#### *Mindestabstände von elektrischen Weidezäunen zu Stromleitungen*

<b>Stromleitungsspannung</b>	<b>Abstand</b>
$\leq 1.000\text{ V}$	3 m
$> 1.000\text{ V bis } \leq 33.000\text{ V}$	4 m
$> 33.000\text{ V}$	8 m

Werden Anschlussleitungen und elektrische Weidezaundrähte in der Nähe einer Freileitung installiert, darf ihre Höhe über dem Boden nicht mehr als 3 m betragen. Diese Höhe gilt beiderseits der Orthogonalprojektion der

äußersten Stromleitungen auf den Boden in einem Abstand von:

- 2 m bei Stromleitungen mit einer Nennspannung von bis zu 1.000 V.
- 15 m bei Stromleitungen mit einer Nennspannung von über 1.000 V.

Für Elektrozäune zur Abschreckung von Vögeln, zur Einzäunung von Haustieren oder zur Gewöhnung von Tieren (z. B. Kühen) an Elektrozäune reicht ein Weidezaungerät mit geringer Leistung, um ein zufriedenstellendes und sicheres Ergebnis zu erzielen.

Bei Elektrozäunen, die Vögel davon abhalten sollen, sich auf Gebäuden niederzulassen, wird kein Elektrozaundraht an die Erdungselektrode des Weidezaungeräts angeschlossen. An sämtlichen Stellen, an denen Personen mit den stromführenden Drähten in Berührung kommen könnten, ist ein Warnschild nach dem unten gezeigten Vorbild anzubringen.

Dort, wo ein öffentlicher Fußweg den elektrischen Weidezaun kreuzt, sollte ein nicht-stromführendes Tor in den Zaun eingebaut oder ein Zaunübertritt angebracht werden. Bei jedem dieser Übergänge sollten an den angrenzenden stromführenden Drähten Warnschilder befestigt werden.

Sämtliche Abschnitte eines elektrischen Weidezauns, die entlang einer öffentlichen Straße oder eines öffentlichen Fußwegs verlaufen, sind in regelmäßigen Abständen mit Warnschildern zu kennzeichnen. Diese können entweder an den Zaunpfählen oder den Drähten fixiert werden.

- Die Abmessungen der Warnschilder müssen mindestens 100 x 200 mm betragen.
- Als Hintergrundfarbe auf beiden Seiten des Warnschildes ist gelb zu wählen. Die Schrift auf dem Schild muss schwarz sein und folgendes Symbol zeigen:

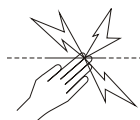

oder mit dem Hinweis „Vorsicht Elektrozaun“ versehen sein.

- Die Aufschrift/der Aufdruck darf nicht abwaschbar sein, muss mindestens 25 mm hoch sein und ist auf beiden Seiten des Warnschildes anzubringen.

Achten Sie darauf, dass sämtliche netzbetriebene, an den Stromkreislauf des elektrischen Weidezauns angeschlossene Zusatzkomponenten zwischen dem Zaunstromkreis und dem

Netzanschluss ebenso stark isoliert sind, wie das Weidezaungerät selbst.

Zusatzkomponenten sind vor Witterungseinflüssen zu schützen, es sei denn sie sind vom Hersteller ausdrücklich für die Verwendung im Freien ausgewiesen und haben einen IP-Schutz von mindestens IPX4.

## Weidezäune und Ihr Elektrozaungerät

Herzlichen Glückwunsch zum Kauf Ihres Elektrozaungeräts. Es wurde mit Hilfe der neuesten Technologie und Konstruktionstechniken gebaut und ist auf maximale Leistung und lange Lebensdauer ausgerichtet.

Es ist wichtig, dass Sie die vorliegende Anleitung gründlich lesen. Sie enthält wichtige Sicherheitsinformationen und hilft Ihnen, dafür zu sorgen, dass Ihr Elektrozaun zuverlässig optimale Leistung bringt.

### Wie funktioniert ein Elektrozaun?

Ein Elektrozaun besteht aus einem Elektrozaungerät und einem isolierten Zaun. Das Elektrozaungerät versorgt die Zaunleitung mit kurzen Stromimpulsen. Diese Impulse sind gekennzeichnet von einer hohen Spannung und sehr kurzer Dauer (weniger als 3 Tausendstelsekunden). Trotz der kurzen Dauer ist ein Stromschlag von einem Elektrozaunimpuls sehr unangenehm, und Tiere lernen sehr schnell, Elektrozäune zu respektieren. Ein Elektrozaun ist nicht nur eine physische, sondern auch eine psychologische Schranke.

### Was sind die Vorteile eines Elektrozauns?

Ein Elektrozaun hat viele Vorteile gegenüber einem herkömmlichen Zaun:

- Das Aufstellen eines Elektrozauns erfordert weniger Arbeit und Materialaufwand.

- Flexibles Ändern oder Hinzufügen von Koppelweiden je nach Bedarf. Schnelles und leichtes Aufstellen und Abbauen von temporären Zäunen für Portionsbeweidung.
- Geeignet zum Hüten verschiedenster Tiere.
- Fügt den Tieren im Vergleich zu anderen Umzäunungen wie beispielsweise Stacheldraht keinen Schaden zu.

## In diesem Handbuch behandelte Modelle

Dieses Handbuch behandelt mehrere Elektrozaungeräte:

15000i, X15i, 415i	Europäische 15 J Elektrozaungeräte. Diese Elektrozaungeräte sind ausgestattet mit LCD-Display, Erdungsüberwachung, Niedrigenergie-Ausgang und Fernsteuerfähigkeit.
--------------------	--

---

*Hinweis:* Die hier aufgeführten Elektrozaungeräte sind möglicherweise nicht in allen Ländern erhältlich.

---

## Zusätzliche Leistungsmerkmale

Darüber hinaus sind zusätzliche von europäischen Sicherheitsnormen geforderte Leistungsmerkmale erfüllt:

**Zeitverzögerung** - Das Elektrozaungerät ist so ausgelegt, dass es bei Berührung durch einen Menschen erst nach 20 Sekunden die volle Energie abgibt. Dadurch hat die Person die Möglichkeit, sich vom Zaun zu entfernen.

**Alarm** - Wenn bei einem leicht belasteten Zaun plötzlich eine schwere Last anliegt, ertönt am Elektrozaungerät ein Alarm. Dieser Alarm bleibt solange aktiv, bis die Last entfernt wurde oder 10 Minuten vergangen sind. Wenn der Alarm ertönt, sollten Sie Ihren Elektrozaun überprüfen und möglicherweise in den Drähten verhedderte Gegenstände entfernen.

# Teile des Elektrozaungeräts

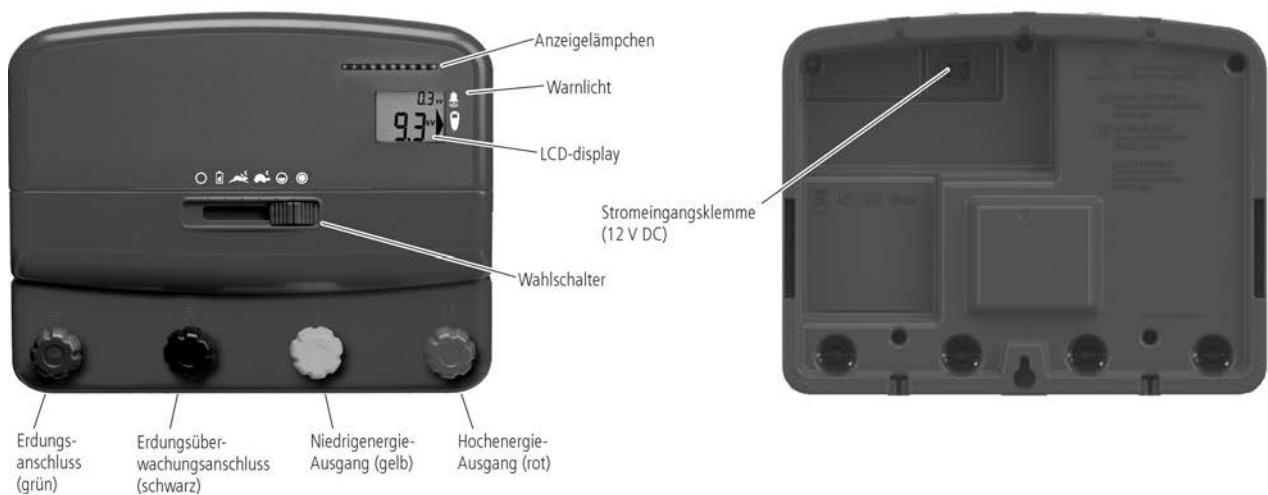

## Montage

Vor der Montage des Elektrozaungeräts bitte sämtliche Sicherheitshinweise dieser Anleitung sowie sämtliche geltenden nationalen, regionalen oder örtlichen Sicherheitsbestimmungen sorgfältig lesen.

### Auswahl eines geeigneten Orts für die Installation

Befolgen Sie bei der Auswahl eines geeigneten Orts für die Installation folgende Richtlinien:

Wählen Sie einen Ort aus, an dem

- eine gute Erdung möglich ist
- das Erdungssystem mindestens 10 m von anderen Erdungssystemen (wie z.B. Telefon- und Stromleitungen oder Erdungssystemen eines anderen Elektrozaungeräts) entfernt ist
- Kinder und Tiere nicht mit der Installation in Berührung kommen können.

Achten Sie darauf, das Elektrozaungerät so zu montieren, dass es

- sich in unmittelbarer Nähe des Weidezauns befindet
- vorzugsweise in der Mitte des Weidezauns steht
- sich in der Nähe eines Netzstromanschlusses befindet (sofern es sich um ein netzstrombetriebenes Gerät handelt)
- sich mindestens 1 m entfernt von der Batterie und nicht direkt über der Batterie befindet (sofern es sich um ein batteriebetriebenes Gerät handelt).

Sofern sich die Installation im Freien befindet, achten Sie außerdem darauf, dass das Elektrozaungerät

- auf festem Untergrund steht, geschützt vor Überflutungen
- falls erforderlich von einem Schutzzaun umgeben ist.

### Verwendung des Netzteils und der Batteriekabel

Das Elektrozaungerät wird mit einem Netzteil (zum Anschluss ans Stromnetz) und einem Satz Batteriekabeln (zum Anschluss an eine Batterie) ausgeliefert. Bevor Sie das Netzteil oder die Batteriekabel anschließen, vergewissern Sie sich, dass der Wahlschalter des Elektrozaungeräts auf AUS  steht.

Verwendung des Netzteils:

- 1 Schließen Sie das Netzteil an die Stromeingangsklemme auf der Rückseite des Elektrozaungeräts an.
- 1 Schließen Sie das Netzteil an eine geeignete Steckdose an, und achten Sie dabei darauf, dass rund um das Netzteil 25 mm Platz frei bleibt.

Abbau des Netzteils:

- 1 Ziehen Sie den Netzteilstecker aus der Steckdose.
- 2 Ziehen Sie den weißen Stecker aus der Stromeingangsklemme auf der Rückseite des Elektrozaungeräts.

Verwendung der Batteriekabel:

- 1 Stecken Sie das Batteriekabel in die Stromeingangsklemme auf der Rückseite des Elektrozaungeräts.
- 2 Schließen Sie das Elektrozaungerät mit Hilfe der mitgelieferten Batteriekabel an die Batterie an. Befestigen Sie den roten Clip an der positiven (+) Batterieklemme und den schwarzen Clip an der negativen (-) Batterieklemme.

*Hinweis:* Falls das Elektrozaungerät als Teil einer permanenten Installation im Freien verwendet werden soll, z.B. in einer solarbetriebenen Anlage, sollten die Clips an den Batteriekabeln durch permanente Batterie-Anschlüsse ersetzt werden.

Entfernung der Batteriekabel:

- 1 Ziehen Sie die Clips von den Batterieklemmen ab.
- 2 Halten Sie das Batteriekabel an der Gummimuffe am Ende des Drahts. Ziehen Sie fest am Kabel, um die Steckverbindung an der Stromeingangsklemme auf der Rückseite des Elektrozaungeräts zu lösen.

## Montage des Elektrozaungeräts in einem Gebäude

Wenn ein Elektrozaungerät mit Netzstrom betrieben wird, muss es in einem Gebäude (überdacht) montiert werden.

### WARNUNG!

- Verwenden Sie kein Verlängerungskabel.
- Lassen Sie um das Netzteil herum 25 mm Platz.

Montage des Elektrozaungeräts in einem Gebäude:

- 1 Wählen Sie einen geeigneten Ort für die Installation aus. Siehe *Auswahl eines geeigneten Orts für die Installation* auf Seite 76.
- 2 Befestigen Sie das Elektrozaungerät an einer Wand 1,7 m über dem Boden. Verwenden Sie, falls erforderlich, die auf der Rückseite dieses Handbuchs abgedruckte Schablone.
- 3 Schließen Sie den Erdungsanschluss des Zauns (grün) an das Erdungssystem des Elektrozaungeräts an.
- 4 Sofern eine Erdungsüberwachung erwünscht ist, schließen Sie den Erdungsüberwachungsanschluss (schwarz) an einen separaten Erdstab an. Für ausführlichere Informationen, siehe *Erdungsüberwachung* auf Seite 80.

- 5 Schließen Sie entweder den Hochenergie-Ausgang (rot) oder den Niedrigenergie-Ausgang (gelb) an den Hauptweidezaun an.
- 6 Wenn für eine separate Zaunleitung eine geringere Impulsenergie benötigt wird (z.B. Gartenzaun, Zaun entlang einer Straße), schließen Sie an diese Zaunleitung den Niedrigenergie-Ausgang (gelb) an.
- 7 Schließen Sie das Elektrozaungerät mit Hilfe des mitgelieferten Netzteils ans Stromnetz an. Siehe *Verwendung des Netzteils und der Batteriekabel* auf Seite 76.

*Hinweis:* Ausführlichere Informationen zum Niedrigenergie-Ausgang finden Sie unter *Impulsenergie reduzieren* auf Seite 84.

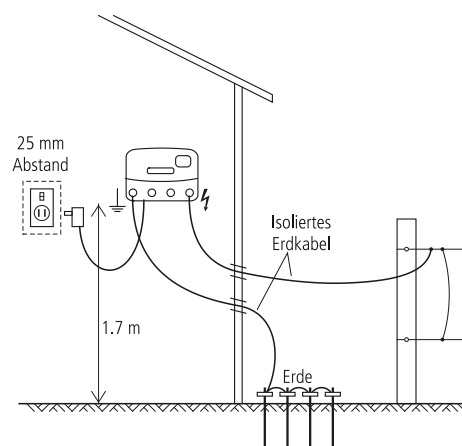

*Hinweis:* Wird ein Elektrozaungerät in einem Gebäude installiert, kann es nötigenfalls statt mit Netzstrom auch mit Batteriestrom betrieben werden.

**WARNUNG!** Wird ein in einem Gebäude installiertes Elektrozaungerät batteriebetrieben, ist für ausreichende Belüftung zu sorgen, damit die Batteriegase abströmen können.

## Montage des Elektrozaungeräts im Freien

Das Elektrozaungerät eignet sich zur Montage im Freien mit Batteriebetrieb.

**WARNUNG!** Netzgerät bei einer Montage im Freien nicht ans Stromnetz anschließen.

## Montage des Elektrozaungeräts im Freien:

- 1 Wählen Sie einen geeigneten Ort für die Installation aus. Siehe *Auswahl eines geeigneten Orts für die Installation* auf Seite 76.
- 2 Montieren Sie das Elektrozaungerät auf einem Pfosten. Verwenden Sie, falls erforderlich, die auf der Rückseite dieses Handbuchs abgedruckte Schablone.
- 3 Schließen Sie den Erdungsanschluss des Zauns (grün) an das Erdungssystem des Elektrozaungeräts an.
- 4 Sofern eine Erdungsüberwachung erwünscht ist, schließen Sie den Erdungsüberwachungsanschluss (schwarz) an einen separaten Erdstab an. Für ausführlichere Informationen, siehe *Erdungsüberwachung* auf Seite 80.
- 5 Schließen Sie entweder den Hochenergie-Ausgang (rot) oder den Niedrigenergie-Ausgang (gelb) an den Hauptweidezaun an.
- 6 Wenn für eine separate Zaunleitung eine geringere Impulsenergie benötigt wird (z.B. Gartenzaun, Zaun entlang einer Straße), schließen Sie an diese Zaunleitung den Niedrigenergie-Ausgang (gelb) an.
- 7 Schließen Sie das Elektrozaungerät mit Hilfe der mitgelieferten Batteriekabel an die Batterie an. Siehe *Verwendung des Netzteils und der Batteriekabel* auf Seite 76.

*Hinweis:* Ausführlichere Informationen zum Niedrigenergie-Ausgang finden Sie unter *Impulsenergie reduzieren* auf Seite 84.

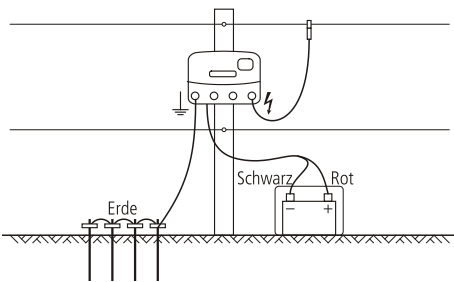

## Montage des Elektrozaungeräts als Teil einer solarbetriebenen Anlage

Das Elektrozaungerät kann als Teil einer solarbetriebenen Anlage mit einem Solarmodul installiert werden.

Eine solarbetriebene Anlage besteht aus folgenden Komponenten:

- Elektrozaungerät
- Batterie (oder Akku)

- Ein oder mehrere Solarmodule
- Erdungssystem für das Elektrozaungerät.

Für Informationen über geeignete Batterien für die Verwendung in einer solarbetriebenen Anlage, siehe *Auswahl der Batterie für Solaranlagen* auf Seite 82.

Die erforderliche Nennleistung des/der Solarmodule hängt von den Bedingungen vor Ort ab. Für Hilfe bei der korrekten Aufstellung Ihres Solarmoduls wenden Sie sich an den Solarmodulhersteller und informieren Sie sich bei Ihrem lokalen Wetterdienst. Weitere Informationen über solarbetriebenen Anlagen finden Sie unter [datamars.com](http://datamars.com)

**WARNUNG!** Netzgerät bei einer Montage im Freien nicht ans Stromnetz anschließen.

Montage des Elektrozaungeräts als Teil einer solarbetriebenen Anlage:

- 1 Wählen Sie einen geeigneten Ort für die Installation aus. Siehe *Auswahl eines geeigneten Orts für die Installation* auf Seite 76. Für solarbetriebene Anlagen ist es wichtig, einen Ort auszuwählen, an dem das/die Solarmodule nie im Schatten liegen.
- 2 Das Solarmodul sollte nach Süden ausgerichtet sein.
- 3 Neigen Sie das Modul so, dass es in der Mitte des Winters direkt auf die Mittagssonne ausgerichtet ist. Falls erforderlich, kann der Neigungswinkel den Jahreszeiten angepasst werden.
- 4 Wenn das Solarmodul korrekt positioniert ist, befestigen Sie das Elektrozaungerät auf der Rückseite des Moduls. Alternativ dazu kann das Elektrozaungerät an einem Zaunpfosten befestigt werden. Verwenden Sie, falls erforderlich, die auf der Rückseite dieses Handbuchs abgedruckte Schablone.
- 5 Schließen Sie den Erdungsanschluss des Zauns (grün) an das Erdungssystem des Elektrozaungeräts an.
- 6 Sofern eine Erdungsüberwachung erwünscht ist, schließen Sie den Erdungsüberwachungsanschluss (schwarz) an einen separaten Erdstab an. Für ausführlichere Informationen, siehe *Erdungsüberwachung* auf Seite 80.
- 7 Schließen Sie entweder den Hochenergie-Ausgang (rot) oder den Niedrigenergie-Ausgang (gelb) an den Hauptweidezaun an.
- 8 Wenn für eine separate Zaunleitung eine geringere Impulsenergie benötigt wird (z.B. Gartenzaun, Zaun entlang einer Straße), schließen Sie an diese Zaunleitung den Niedrigenergie-Ausgang (gelb) an.

- 9 Schließen Sie die Batterie an das Solarmodul an.
- 10 Schließen Sie das Elektrozaungerät mit Hilfe der mitgelieferten Batteriekabel an die Batterie an, und ersetzen Sie dabei die Clips auf den Batteriekabeln durch permanente Batterieanschlüsse. Siehe *Verwendung des Netzteils und der Batteriekabel* auf Seite 76.

*Hinweis:* Ausführlichere Informationen zum Niedrigenergie-Ausgang finden Sie unter *Impulsenergie reduzieren* auf Seite 84.

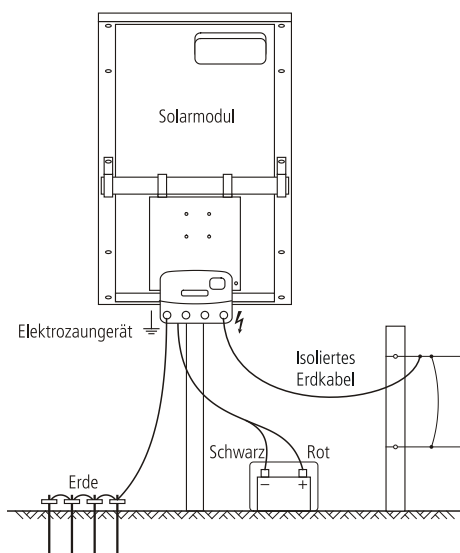

## Bedienung

Stellen Sie mit Hilfe des Wahlschalters die geeignete Pulsgeschwindigkeit und die gewünschte Ausgangsleistung ein.

Beim Einschalten des Elektrozaungeräts werden auf dem LCD-Display und mit den Anzeigelämpchen ein paar Sekunden lang die Firmware-Version und die Adresseinstellungen für die Fernsteuerung angezeigt (nur zu Zwecken der Problemlösung und Wartung). Danach nimmt das Elektrozaungerät den normalen Betrieb auf. Bei schlechtem Licht wird bei einer Positionsänderung des Wahlschalters das LCD-Display 20 Sekunden lang beleuchtet.

## Verwendung des Wahlschalters

Position	Beschreibung
○ Aus	Das Elektrozaungerät ist ausgeschaltet und nicht in Betrieb. Befindet sich der Wahlschalter in der Position AUS, reagiert das Elektrozaungerät nicht auf Befehle einer Fernbedienung.
🔋 Batterietest	Die Anzeigelämpchen (sämtliche Modelle) und das LCD-Display zeigen die Batteriespannung. Siehe <i>Überprüfen der Batteriespannung</i> auf Seite 81. In dieser Einstellung arbeitet das Elektrozaungerät im langsamen Modus (2,5 Sekunden zwischen zwei Impulsen).
🐾 Langsam - Tag Schnell - Nacht	Das Elektrozaungerät arbeitet tagsüber langsam (2,5 Sekunden zwischen den Impulsen) und nachts schnell (1,5 Sekunden zwischen den Impulsen). In dieser Einstellung arbeitet das Elektrozaungerät mit voller Leistung. Diese Einstellung eignet sich für nachtaktive Tiere und ist eine gute Möglichkeit, die Batterie zu schonen, wenn das Elektrozaungerät batteriebetrieben ist.
🐾 Schnell - Tag Langsam - Nacht	Das Elektrozaungerät arbeitet tagsüber schnell (1,5 Sekunden zwischen den Impulsen) und nachts langsam (2,5 Sekunden zwischen den Impulsen). In dieser Einstellung arbeitet das Elektrozaungerät mit voller Leistung. Diese Einstellung eignet sich für tagaktive Tiere und ist eine gute Möglichkeit, die Batterie zu schonen, wenn das Elektrozaungerät batteriebetrieben ist.
◐ Halbe Leistung	Das Elektrozaungerät arbeitet schnell (1,5 Sekunden zwischen den Impulsen) und mit halber Leistung.
◑ Volle Leistung	Das Elektrozaungerät arbeitet schnell (1,5 Sekunden zwischen den Impulsen) und mit voller Leistung.



## Zaunspannung

Die Anzeigelämpchen zeigen die Spannung am Hochenergie-Ausgang des Elektrozaungeräts. Jedes Lämpchen steht für ca. 1 kV (1000 V) Ausgangsspannung. Wenn beispielsweise bei jedem Impuls die ersten acht Segmente aufleuchten, beträgt die Ausgangsspannung ca. 8 kV (8000 V).

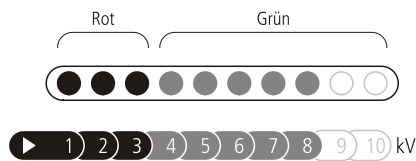

*Hinweis:* Wenn zehn Anzeigelämpchen aufleuchten, beträgt die Ausgangsspannung möglicherweise mehr als 10 kV (10.000 V).

Wenn bei den Impulsen nur rote und keine grünen Segmente aufleuchten, ist die Zaunleitung schwer belastet und muss auf Defekte untersucht werden. Siehe *Häufige Fragen / Problemlösungen* auf Seite 87.

Wenn das Elektrozaungerät in Betrieb ist, zeigen die großen Ziffern im LCD-Display die Ausgangsspannung am Hochenergie-Ausgang an.



*Hinweis:* Wenn im LCD-Display in großen Ziffern 1,0 kV aufblinkt, bedeutet das, dass die Zaunspannung unter 1000 V beträgt. Entlang der Zaunleitung liegt ein Defekt vor. Siehe "Wie kann ich einen Defekt orten?" im Abschnitt *Häufige Fragen / Problemlösungen* auf Seite 87.

## Alarmfunktion

Entdeckt das Elektrozaungerät eine plötzliche Zunahme der Belastung des Zauns, beginnt das Warnlämpchen zu blinken (🔔), die Impulsrate geht zurück und ein Warnsignal ertönt bis zu 10 Minuten lang.

Dies kann beispielsweise der Fall sein wenn:

- ein Abschalter geschlossen und dadurch ein schwer belasteter Zaunabschnitt an das Elektrozaungerät angeschlossen wird.
- ein Zweig auf den Zaun fällt.
- ein plötzlicher Erdschluss am Zaun oder am Anschlusskabel zum Elektrozaungerät auftritt.
- sich etwas im Zaun verfängt.

20 Sekunden nachdem die schwere Belastung am Zaun auftritt, erhöht das Elektrozaungerät möglicherweise seine Ausgangsleistung, um den Zaun besser mit Strom zu versorgen.

Wenn ein Alarm zur Warnung ausgelöst wird, schalten Sie das Elektrozaungerät aus, orten und beheben Sie den Defekt und schalten Sie dann das Elektrozaungerät wieder ein.

## Erdungsüberwachung

Die Qualität der Erdung hat einen Einfluss auf die Zaunspannung. Mit Hilfe der Erdungsüberwachung können Sie die Qualität der Erdung kontrollieren und die maximale Leistung aus Ihrem Weidezaun herausholen. Eine niedere Spannung bei der Erdungsüberwachung ist Zeichen einer guten Erdung. Eine hohe Spannung bei der Erdungsüberwachung ist Zeichen einer schlechten Erdung.



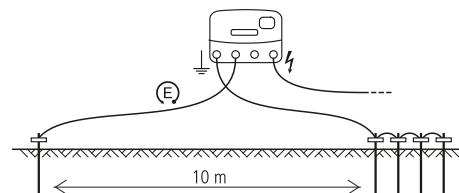

### Vorkehrungen für die Erdungsüberwachung treffen

Die Erdungsüberwachung funktioniert über einen Vergleich der Spannung des Erdungssystems des Elektrozaungeräts mit der eines separaten Erdstabs. Achten Sie darauf, dass der separate Erdstab mindestens 10 m entfernt ist von jeglichen anderen Erdungssystemen, inklusive dem des Elektrozaungeräts. Bringen Sie den Erdstab in der entgegengesetzten Richtung des Ausgangsdrachts an. Stecken Sie einen 2 m langen Erdstab in den Boden. Verwenden Sie ein isoliertes Hochspannungskabel und eine Erdungsklemme, um den Erdstab und den Erdungsüberwachungsanschluss des Elektrozaungeräts anzuschließen. Achten Sie darauf, dass die Isolierung weit genug abgezogen wird, um einen guten Kontakt zwischen dem Draht und dem Erdstab zu gewährleisten.



### Erdungsüberwachung

Falls das erste Anzeigelämpchen ständig aufleuchtet, deutet dies darauf hin, dass die Erdspeisung über 0,8 kV liegt und eine bessere Erdung gewinnbringend wäre. Fügen Sie entweder zusätzliche Erdstäbe hinzu oder installieren Sie das Erdungssystem des Elektrozaungeräts an einer geeigneteren Stelle. Die kleinen Ziffern im LCD-Display zeigen an, wieviel

Spannung ins Erdungssystem fließt, wenn der Wahlschalter auf , ,  oder  gestellt ist. Die Erdspannung sollte immer unter 0,8 kV betragen. Wenn in kleinen Ziffern 3.0 kV aufblinkt, liegt die Erdspannung über 3,0 kV. Zur effizienten Installation eines Erdungssystems siehe *Installation und Überprüfung eines Erdungssystems* auf Seite 86.

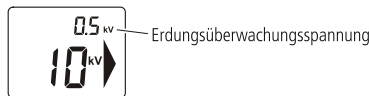







## Überprüfen der Batteriespannung

Der Batterietest-Modus des Elektrozaungeräts kann zur Überprüfung der Batteriespannung eingesetzt werden.

Wenn der Wahlschalter auf Batterietest  gestellt ist, zeigen die Anzeigelämpchen die Eingangsspannung an. Dies kann hilfreich sein, um den Ladezustand der Batterie zu überprüfen.

*Hinweis:* Während der Wahlschalter auf Batterietest  gestellt ist, arbeitet das Elektrozaungerät im langsamen Modus (2,5 Sekunden zwischen den Impulsen), und die Zaunleitung steht unter Strom.

Lämpchen	Eingangsspannung	Reine Batteriegeräte
	Über 17,0 V	Anormaler Zustand, Batterie und Anschlüsse prüfen.
	12,6 V-17,0 V	Volle Batteriespannung (80-100%): <ul style="list-style-type: none"> <li>Keine Maßnahme erforderlich.</li> </ul>
 oder 	12,3-12,6 V 12,0-12,3 V	Mittlere Batteriespannung (50-80%): <ul style="list-style-type: none"> <li>Keine Maßnahme erforderlich.</li> </ul>
	11,7-12,0 V	Niedrige Batteriespannung (20-50%): <ul style="list-style-type: none"> <li>Batteriespannung überwachen.</li> <li>Batterie laden, um eine langfristige Beschädigung der Batterie zu vermeiden.</li> </ul>

 11,2-11,7 V Mangelhafte Batteriespannung (10-20%):

- Batterie sofort aufladen.
- Das Elektrozaungerät schaltet automatisch auf Langsam und Halbe Leistung, um die noch verbleibende Batterieleistung zu schonen.

 Unter 11,2 V Unzureichende Batteriespannung:

- Batterie sofort aufladen.
- Das Elektrozaungerät schaltet sich aus, um die Batterie zu schonen.



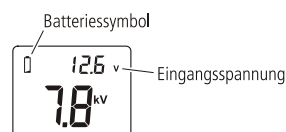

*Hinweise:*

- Bei extremen Temperaturen treffen diese Richtlinien möglicherweise nicht zu.
- Nachdem der Wahlschalter auf Batterietest  gestellt wird, erscheint das Ergebnis des Batterietests 30 Sekunden lang im Display.



Wenn der Wahlschalter auf Batterietest  gestellt ist, zeigt das LCD-Display die Eingangsspannung an.

Liegt die Spannung außerhalb der normalen Bandbreite (unter 11,8 V oder über 17 V), blinkt das Batteriesymbol.

Während des normalen Betriebs, wenn der Wahlschalter auf , ,  oder  gestellt ist, blinkt das Batteriesymbol im LCD-Display, wenn die Batteriespannung niedrig ist. Batterie sofort aufladen.





# Auswahl und Handhabung der Batterie

Dieser Abschnitt bezieht sich ausschließlich auf wiederaufladbare 12 V Batterien.

Die Wahl der Batterie hängt davon ab, ob es sich bei Ihrer Anlage um eine solar betriebene Anlage oder um eine ausschließlich batteriebetriebene Anlage handelt. In beiden Fällen spielt es auch eine Rolle, welche Wahlschalterposition Sie am häufigsten verwenden. Eine Erläuterung der Funktionsweise des Wahlschalters finden Sie unter *Bedienung* auf Seite 76.

## Auswahl der Batterie für eine rein batteriebetriebene Anlage

Zur Orientierung ist die erforderliche Kapazität der wiederaufladbaren 12 V Batterien in Amperestunden (Ah) im Folgenden aufgelistet. Die Tabelle geht von sieben Betriebstagen zwischen zwei Ladevorgängen aus. Obwohl die Betriebsdauer sieben Tage überschreiten kann, vergrößert sich dadurch die Gefahr einer Schädigung der Batterie, und die Lebensdauer der Batterie verkürzt sich. Um maximale Zuverlässigkeit des Systems und eine möglichst lange Batterielebensdauer zu erzielen, sollten Sie vorzugsweise eine wiederaufladbare 12 V Batterie verwenden und diese jedes Mal neu aufladen, wenn sie halb entladen ist. Ausführlichere Informationen zum Überprüfen der Batteriespannung finden Sie unter *Überprüfen der Batteriespannung* auf Seite 81.





Wahlschalterposition	Empfohlene Batterien
	250 Ah
	350 Ah
	350 Ah
	200 Ah
	400 Ah

**WARNUNG!** Es müssen wiederaufladbare 12 V Batterien verwendet werden.

## Auswahl der Batterie für Solaranlagen

Die Batterie und die Solarmodule müssen so gewählt werden, dass sie den Stromverbrauch des Elektrozaungeräts abdecken können. Die Auswahl der Batterie und der Solarmodule hängt sowohl von der bevorzugten Einstellung des Wahlschalters als auch von der Sonnenscheindauer am Aufstellungsort des Geräts ab.

Zur Orientierung ist im Anschluss die erforderliche Mindestkapazität der wieder aufladbaren 12V Batterie in Amperestunden (Ah) aufgelistet. Diese Tabelle zeigt die Batterie-Anforderungen für einen bis zu siebentägigen Betrieb bei wenig oder keinem Sonnenschein. Sie berücksichtigt die verschiedenen Arten von Solarmodulen und Reglern, die für eine Solaranlage in Frage kommen.

Wahlschalterposition	Erforderlicher Strom (ungefähr)	Mindestbatteriekapazität
	750 mA	250 Ah
	750 mA (Tag) 1250 mA (Nacht) 1000 mA (Durchschnitt über 24 Stunden)	350 Ah
	1250 mA (Tag) 750 mA (Nacht) 1000 mA (Durchschnitt über 24 Stunden)	350 Ah
	630 mA	200 Ah
	1250 mA	400 Ah

**WARNUNG!** Es müssen wiederaufladbare 12 V Batterien verwendet werden.

## Handhabung der Batterie

**WARNUNG!** Batterien beinhalten schädliche Chemikalien und können bei unsachgemäßer Verwendung Verletzungen verursachen. Beachten Sie die Richtlinien zur Instandhaltung und Wartung der Batterie sowie die entsprechenden Sicherheitshinweise in diesem Handbuch und in den Unterlagen, die mit Ihrer Batterie mitgeliefert wurden.

## Aufladen der Batterie

### *WARNUNG!*

- Versuchen Sie niemals, eine nicht wiederaufladbare Batterie aufzuladen.
- Beim Aufladen einer Batterie ist für ausreichende Belüftung zu sorgen, damit die Gase abströmen können.

Es ist unbedingt erforderlich, die Batterie regelmäßig aufzuladen. Verwenden Sie ein geeignetes Ladegerät mit Sicherheitszulassung und beachten Sie die Empfehlungen des Batterieherstellers.

- 1 Schließen Sie das positive (+) Batterieladekabel an den Pluspol der Batterie an und das negative (-) an den Minuspol.
- 2 Schließen Sie den Eingangsstromstecker des Ladegeräts ans Netz an und schalten Sie die Stromversorgung ein.

*Vorsicht!* Ein Überladen der Batterie verringert deren Lebensdauer. Die Empfehlungen des Batterieherstellers bzgl. des Aufladens der Batterie über das Netz sollten nicht überschritten werden.

## Instandhaltung und Wartung der Batterie

- Bringen Sie die Batterie in einem geeigneten Batteriekasten unter, falls sie Witterungseinflüssen ausgesetzt ist.
- Lagern Sie die Batterie bei Nichtverwendung im voll aufgeladenen Zustand und laden Sie sie regelmäßig auf (alle 8 Wochen).
- Laden Sie eine entladene Batterie so bald als möglich wieder auf. Batterien sollten nicht im entladenen Zustand bleiben.
- Überprüfen Sie regelmäßig den Stand der Batterieflüssigkeit, damit er nicht unter die Oberfläche der Batterieplatten fällt.
- Füllen Sie die Batterie mit destilliertem Wasser nach. Nicht überfüllen. Für ausführlichere Informationen siehe die Empfehlungen des Batterieherstellers.

## Batteriesicherheit

- Sorgen Sie beim Aufladen für eine ausreichende Belüftung der Batterie.
- Vermeiden Sie Temperaturen über 50 °C.
- Vermeiden Sie jeglichen Kontakt der Batterie mit Flammen oder Funken.

# Verwendung einer Fernbedienung

Das Elektrozaungerät akzeptiert Befehle einer Datamars Fernbedienung. Eine Konfiguration ist nicht erforderlich. Das Elektrozaungerät und die Fernbedienung sind für eine Kommunikation entsprechend vorprogrammiert.

## Aktivierung des Elektrozaungeräts für eine Verwendung mit Fernbedienung

Die Fernsteuerungsfunktion des Elektrozaungeräts kann während der ersten 10 Betriebsminuten aktiviert werden. Als Hinweis darauf blinkt während dieser Zeit der große Pfeil im LCD-Display. Ansonsten funktioniert das Elektrozaungerät normal.

Zur Aktivierung der Fernsteuerungsfunktion schalten Sie das Elektrozaungerät mit der Fernbedienung aus (für ausführlichere Details siehe das Benutzerhandbuch für die Fernbedienung). Das Elektrozaungerät hört auf zu pulsieren und das letzte grüne Lämpchen beginnt zu blinken, um anzuzeigen, dass sich das Elektrozaungerät im Stand-by-Modus befindet. Zum Zeichen, dass die Aktivierung erfolgreich war, bleibt der große Pfeil im Display an.

Sobald die Fernsteuerungsfunktion des Elektrozaungeräts einmal aktiviert wurde, muss die Aktivierung nicht mehr wiederholt werden.

---

### *Hinweis:*

- Falls es nicht gelingt, das Elektrozaungerät in den ersten 10 Minuten nach dem Einschalten zu aktivieren, muss das Elektrozaungerät ausgeschaltet werden, bevor ein erneuter Versuch möglich ist.
  - Die Fernsteuerungsfunktion kann jederzeit deaktiviert werden. Erläuterungen dazu finden Sie in der Bedienungsanleitung der Fernbedienung. Falls Sie keine Fernbedienung besitzen, bringen Sie das Elektrozaungerät zu einer zugelassenen Kundendienststelle, um die Funktion abstellen zu lassen.
-

# Die Fernbedienung

Die Fernbedienung erfüllt drei Funktionen. Sie dient als:

- Fernbedienung – Ein- und Ausschalten des Elektrozaungeräts aus der Entfernung von einer beliebigen Stelle entlang des Zauns.
- Fault Finder (Fehlerdetektor) – Unterstützung bei der Fehlersuche entlang des Zauns.
- Spannungsmesser/Strommesser – Echtzeit-Informationen über die Zaunleistung (Spannung und Strom)

Ausführlichere Informationen zur Verwendung der Fernbedienung finden Sie im Handbuch, das mit der Fernbedienung mitgeliefert wurde.

**WARNUNG!** Das Elektrozaungerät schaltet sich nach einem Stromausfall automatisch wieder ein, selbst wenn es vor dem Stromausfall per Fernbedienung ausgeschaltet wurde. Der Zaun sollte zu jedem Zeitpunkt als stromführend betrachtet werden, unabhängig von der Position des Schalters auf dem Elektrozaungerät oder vom Status der Fernbedienung. Wenn Sie an einem Zaunabschnitt arbeiten, sollten Sie diesen Abschnitt mit einem Stromabschalter isolieren oder die Stromversorgung des Elektrozaungeräts unterbrechen.

Andere nützliche Bestandteile, die hinzugefügt werden können:



Stromabschalter. Werden in regelmäßigen Abständen Stromabschalter installiert, können einzelne Zaunabschnitte für Reparaturarbeiten abgeschaltet werden.



Blitzableiterset. Verringert die Schäden am Elektrozaungerät, die durch einen entlang der Zaunleitung fahrenden Blitz verursacht werden.

## Typische Installation

Das Tier bekommt einen Stromschlag, wenn es den Stromkreis zwischen Zaun und Erdungssystem schließt. Der Zaun unten besteht ausschließlich aus stromführenden Drähten und erfordert leitfähige Böden. Diese Art von Zaun wird häufig als komplett stromführend bzw. als Erdungsrückleitungszaun bezeichnet.

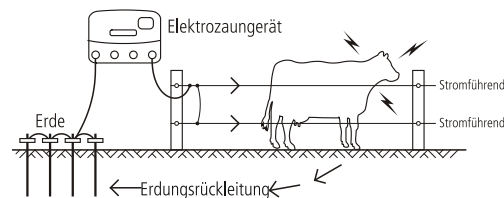

# Errichtung eines permanenten Weidezauns

## Bestandteile eines Weidezauns

Ein Elektrozaunsystem umfasst die folgenden Bestandteile:

- *ein Elektrozaungerät.*
- *ein Erdungssystem.* Das Erdungssystem beinhaltet eine Reihe von Metallstäben, die im Boden stecken und an den Zaunerdungsanschluss am Elektrozaungerät angeschlossen sind.
- *isolierte Erdkabel.* Elektrozaundraht ummantelt mit Isolierkunststoff, geeignet für die Verwendung in der Erde oder in Wänden. Verbindet das Elektrozaungerät mit der Erde und dem Zaun.
- *einen isolierten Zaun.* Angeschlossen an den Zaunausgangsanschluss des Elektrozaungeräts. Verschiedenste Zaunformen sind möglich (siehe unten).

## Alternative Installation

Für Böden mit geringer Leitfähigkeit (also trockene oder sandige Böden) werden Systeme mit 'Zaunrückleitung' oder Erdungsdrahrückleitung empfohlen. Bei dieser Art von Zaun ist der Zaunerdungsanschluss direkt an mindestens einen nicht-stromführenden Zaundraht (Erddraht) angeschlossen. Das Tier bekommt den größten Stromschlag, wenn es gleichzeitig einen stromführenden und einen Erddraht berührt.

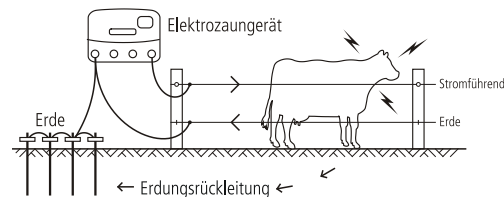

## Impulsenergie reduzieren

An manchen Orten kann es wünschenswert sein, die Impulsenergie zu reduzieren, beispielsweise wenn mit unbeaufsichtigten Kindern zu rechnen ist, die sich der

Gefahren eines Elektrozauns nicht bewusst sind (z.B. um eine Haus herum oder neben einer öffentlichen Straße).

Bei Verwendung des Niedrigenergie-Ausgangs (gelb) übersteigt die Impulsenergie nie 1,5 J, die Ausgangsspannung bleibt jedoch dieselbe.

Es gibt mehrere mögliche Konfigurationen für die Verwendung des Niedrigenergie-Ausgangs (gelb):

- Der Niedrigenergie-Ausgang (gelb) kann als Alternative zum Hochenergie-Ausgang (rot) für jeden Zaun verwendet werden. In diesem Fall hat der Zaun eine niedrigere Impulsenergie.
- Der Niedrigenergie-Ausgang (gelb) kann für eine separate Zaunleitung verwendet werden (z.B. Gartenzaun oder Zaun entlang einer Straße), während der Hochenergie-Ausgang (rot) zur Versorgung des Hauptweidezauns benutzt wird. In diesem Fall hat der Hauptweidezaun die volle und die separate Zaunleitung eine geringere Impulsenergie.

*Hinweis:* Wenn beide Ausgänge versehentlich an unterschiedliche Teile desselben Zauns angeschlossen werden, wird der gesamte Zaun mit der vollen Impulsenergie versorgt (als wäre er an den Hochenergie-Ausgang (rot) angeschlossen). Achten Sie bei gleichzeitiger Verwendung des Niedrigenergie-Ausgangs (gelb) und des Hochenergie-Ausgangs (rot) darauf, dass sie an zwei vollkommen getrennte Zäune angeschlossen werden.

## Zaunvarianten

Zäune können auf die Tierart und auf das verfügbare Material abgestimmt werden. Besprechen Sie mit Ihrem Händler, welche Lösung für Ihre Anforderungen am besten geeignet ist. Im Anschluss finden Sie einige mögliche Zaunvarianten.

### Rinder und Pferde

10-15 m Abstand, nur Pfähle

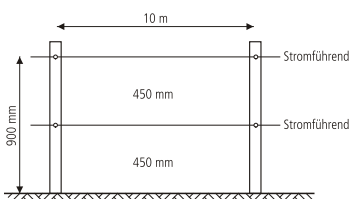

15-20 m Abstand mit Abstandshaltern

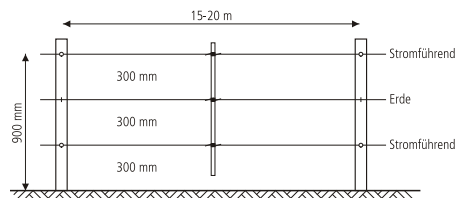

### Schafe, Ziegen, Rinder und Pferde

10 m Abstand, nur Pfähle

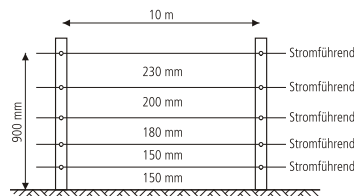

15 m Abstand mit Abstandshaltern

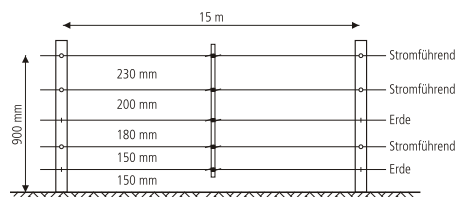

### Wilde Tiere

7 Drähte, 10 m Abstand mit Abstandshaltern

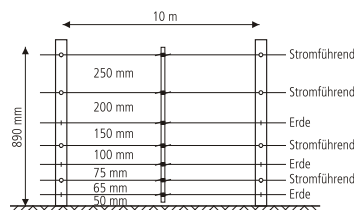

## Abschlusspfähle

### Winkelstrebe

Geeignet für Weidegatter und hohe Zugspannungen.

Rammen Sie den Pfahl mit dem Trittsteg fest in den Boden und graben Sie anschließend die Winkelstrebe kurz unter der Oberfläche ein, und zwar in einem Abstand, der für guten Halt sorgt. Der Pfahl kann mit einem Spaten in die richtige Position angehoben werden.



## Komplett stromführendes System

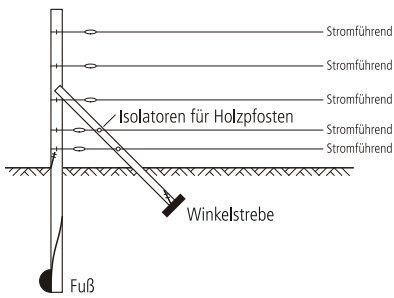

## System mit Zaunrückleitung

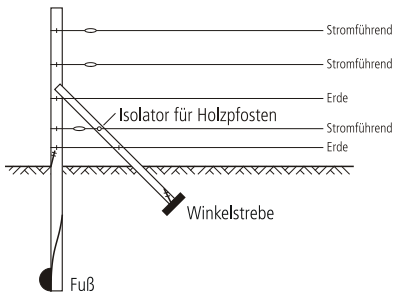

## Querstrebe

Geeignet für Weidegatter und hohe Zugspannungen.

Leicht aufzustellen und hervorragend für hohe Zugspannungen geeignet, vor allem in Gebieten mit sehr nassen Böden und schwerem Frost.

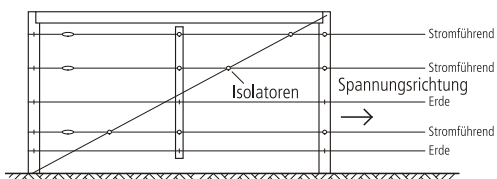

## Installation und Überprüfung eines Erdungssystems

Wählen Sie einen geeigneten Ort für das Erdungssystem. Dieser Ort muss:

- mindestens 10 m von anderen Erdungssystemen (wie z.B. Telefon- und Stromleitungen oder Erdungssystemen eines anderen Elektrozaungeräts) entfernt sein.
- abseits von Tieren oder anderen Verkehrsbewegungen liegen, die die Installation beeinträchtigen könnten.
- für Wartungszwecke leicht überschaubar sein.
- idealerweise über feuchten Boden verfügen (also an einem schattigen oder sumpfigen Platz). Die Erdung muss nicht direkt neben dem Elektrozaungerät sein.

Stecken Sie vier 2 m lange Erdstäbe in den Boden. Verwenden Sie ein isoliertes Hochspannungskabel und Erdungsklemmen, um die Erdstäbe mit dem Erdungsanschluss der Elektrozaungeräte in Reihe zu schalten. Achten Sie darauf, dass die Isolierung weit genug abgezogen wird, um einen guten Kontakt zwischen dem Draht und dem Erdstab zu gewährleisten.

Um das Erdungssystem zu überprüfen, verfahren Sie wie folgt:

- 1 Schalten Sie das Elektrozaungerät aus.
- 2 Verursachen Sie in einem Abstand von mindestens 100 m vom Elektrozaungerät einen Kurzschluss am Zaun, indem Sie mehrere Stahlstäbe oder Rohrlängen an den Zaun lehnen. In trockenen oder sandigen Böden kann es erforderlich sein, die Stäbe bis zu 300 mm tief in die Erde zu versenken.  
*Hinweis:* Der Kurzschluss darf nicht zwischen einem Zaunrückleitungssystem und dem Erdungsdraht des Zauns erfolgen.
- 3 Schalten Sie das Elektrozaungerät wieder ein.
- 4 Vergewissern Sie sich mit einem Weidezaunspannungsmesser, dass die Zaunspannung unter 2 kV liegt.
- 5 *Überprüfen Sie Ihr Erdungssystem.* Stecken Sie die Erdsonde des Spannungsmessers bei gespanntem Kabel in den Boden und klippen Sie das andere Kabel auf den letzten Erdstab. Der Spannungsmesser sollte nicht mehr als 0,8 kV anzeigen. Ist die Spannung höher, muss die Erdung verbessert werden. Bringen Sie in diesem Fall entweder zusätzliche Erdstäbe an, oder suchen Sie einen besseren Boden.

*Hinweis:* Elektrozaungeräte, die sich in einem Melkstand befinden, müssen mindestens 20 m vom Melkstand entfernt mit einem doppelt isolierten Erdkabel geerdet werden, um eine Berührung mit dem Gebäude oder den Gerätschaften zu vermeiden.

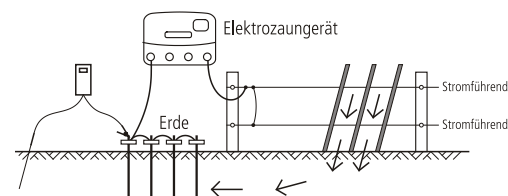

## Mobile Weidezäune

Mit einem mobilen Zaun, der schnell und einfach zu montieren ist, kann der Landwirt:

- kleinere Koppeln (Felder) einzäunen
- Tierherden getrennt halten
- das Futter rationieren

*Hinweis:* Für kleinere Tiere und für wilde Tiere sollten Sie mehr Drähte verwenden. Falls eine größere Sichtbarkeit des Zauns erforderlich ist (z.B. bei Pferden), sollte ein Kunststoffbreitband verwendet werden.

Ein Beispiel für einen mobilen Zaun finden Sie unten.

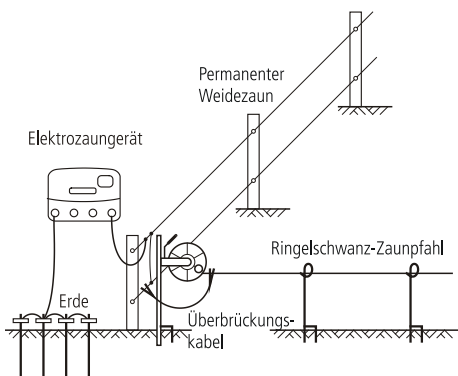

## Häufige Fragen / Problemlösungen

**Welche Spannung ist für die Kontrolle der Tiere erforderlich?**

4 kV ist eine allgemein anerkannte Empfehlung für die Einzäunung von Tieren. Allerdings ist auch ein gut gebautes Zaunsystem erforderlich, um sicherzustellen, dass die Tiere nicht durch die stromführenden Drähte schlüpfen können.

**Die Zaunspannung liegt unter 4 kV. Wie kann ich die Spannung erhöhen?**

*Überprüfen Sie das Elektrozaungerät.* Sorgen Sie dafür, dass das Elektrozaungerät eingeschaltet und auf volle Leistung gestellt ist. Lösen Sie den Zaundraht aus der Ausgangsklemme des Elektrozaungeräts. Messen Sie mit Hilfe eines Fault Finder, eines digitalen Spannungsmessers oder einer Fernbedienung die Spannung an den Klemmen des Elektrozaungeräts. Wenn die Spannung unter 6 kV liegt, muss das Elektrozaungerät möglicherweise zum Kundendienst.

*Überprüfen Sie die Erdung des Elektrozaungeräts.* Überprüfen Sie, ob die Erdungsüberwachungsspannung im LCD-Display unter 0,8 kV liegt, siehe *Erdungsüberwachung* auf Seite 80.

*Suchen Sie Ihren Zaun nach Defekten ab.* Die häufigste Ursache für niedrigere Spannungswerte sind Defekte entlang der Zaunleitung.

Sind der Zaun, die Erdung und das Elektrozaungerät in einem guten Zustand und die Spannung ist dennoch unter 4 kV, wenden Sie sich an den nächstgelegenen Händler. Erweiterungen Ihres Weidezäuns, ein schlechter Grundriss oder schlechte Bodenbedingungen können die Ursache für unzureichende Spannung sein.

**Wie kann ich einen Defekt orten?**

Für die Fehlersuche empfehlen wir den Fault Finder oder die Fernbedienung. Beide sind mit einem kombinierten Spannungs- und Strommessgerät ausgerüstet und ermöglichen das schnelle Finden von Stromlecks. Alternativ dazu kann ein digitales Spannungsmessgerät verwendet werden. Verwenden Sie Abschalter, um die Stromversorgung einzelner Zaunabschnitte zu unterbrechen. Steigt die Zaunspannung, wenn ein Zaunabschnitt abgeschaltet ist, untersuchen Sie diesen Abschnitt auf mögliche Defekte.

**Auf dem Elektrozaungerät blinkt kein Lämpchen**

Sorgen Sie dafür, dass die Stromversorgung eingeschaltet ist. Überprüfen Sie das Zaunsystem auf Defekte (siehe oben). Überprüfen Sie das Elektrozaungerät (siehe oben). Sollte das Elektrozaungerät dann immer noch nicht funktionieren, muss es möglicherweise zum Kundendienst.

**Das Elektrozaungerät reagiert nicht auf Befehle der Fernbedienung**

Siehe das Kapitel Häufige Fragen / Problemlösungen im Benutzerhandbuch der Fernbedienung.

**Ich möchte die Fernsteuerungsfunktion des Elektrozaungeräts deaktivieren**

Sofern Sie eine Fernbedienung besitzen, siehe Anleitung im Benutzerhandbuch der Fernbedienung. Anderenfalls bringen Sie das Elektrozaungerät zu einer zugelassenen Kundendienststelle, um die Funktion abstellen zu lassen.

# Identifizieren von Fehlern mit Hilfe des LCD-Displays und der Anzeigelämpchen

Wenn...	so bedeutet das:...
Das Elektrozaungerät pulsiert nicht und das erste rote Anzeigelämpchen blinkt...	Die Batterie-Anschlüsse sind möglicherweise defekt. Überprüfen Sie alle Batterie-Anschlüsse. Überprüfen Sie umgehend die Batteriespannung mit Hilfe der Einstellung für den Batterietest. Siehe <i>Überprüfen der Batteriespannung</i> auf Seite 81.
Das erste rote Anzeigelämpchen blinkt und andere Anzeigelämpchen sind an...	Das Elektrozaungerät hat einen Defekt. Falls die Anzeige bestehen bleibt und nicht in den Normalzustand zurückkehrt, fragen Sie Ihre Kundendienststelle um Rat.
Das Elektrozaungerät pulsiert langsam und hat eine verringerte Ausgangsspannung..	Die Batteriespannung ist möglicherweise niedrig, und das Elektrozaungerät hat auf langsame Geschwindigkeit und niedrige Ausgangsleistung umgeschaltet, um die Batterie zu schonen.
Das Warnlämpchen blinkt und ein Warnsignal ertönt...	Das Elektrozaungerät hat eine plötzliche Zunahme der Belastung des Zauns erkannt.  Schalten Sie das Elektrozaungerät aus, orten und beheben Sie den Defekt und schalten Sie dann das Elektrozaungerät wieder ein.  Dies kann beispielsweise der Fall sein wenn: <ul style="list-style-type: none"> <li>• ein Abschalter geschlossen und dadurch ein schwer belasteter Zaunabschnitt an das Elektrozaungerät angeschlossen wird.</li> <li>• ein Zweig auf den Zaun fällt.</li> <li>• ein plötzlicher Erdschluss am Zaun oder am Anschlusskabel zum Elektrozaungerät auftritt.</li> <li>• sich etwas im Zaun verfängt.</li> </ul>

Wenn...	so bedeutet das:...
Die Ziffern für die Ausgangsspannung (die großen Ziffern im LCD-Display) zeigen blinkend 1,0 kV...	Die Zaunspannung liegt unter 1000 kV. Entlang der Zaunleitung liegt ein Defekt vor. Siehe "Wie kann ich einen Defekt orten?" im Abschnitt <i>Häufige Fragen / Problemlösungen</i> auf Seite 87.
Das erste rote Anzeigelämpchen leuchtet durchgehend auf...	Die Erdungsüberwachungsspannung ist zu hoch. Verwenden Sie die Erdungsüberwachungsfunktion, um die Erdung zu überprüfen. Siehe <i>Erdungsüberwachung</i> auf Seite 80.
Das Batteriesymbol in der LCD-Anzeige blinkt...	Die Batteriespannung ist niedrig. Überprüfen Sie umgehend die Batteriespannung mit Hilfe der Einstellung für den Batterietest. Siehe <i>Überprüfen der Batteriespannung</i> auf Seite 81.
Der rechte Pfeil in der LCD-Anzeige blinkt...	Die Fernsteuerungsfunktion des Elektrozaungeräts kann während der ersten 10 Betriebsminuten aktiviert werden. Als Hinweis darauf blinkt während dieser Zeit der große Pfeil im LCD-Display. Dies ist nach jedem Einschalten des Elektrozaungeräts der Fall, wenn die Fernsteuerungsfunktion nicht aktiviert wurde. Es ist Teil der normalen Betriebsweise.
Das Elektrozaungerät pulsiert nicht und das letzte grüne Anzeigelämpchen blinkt...	Das Elektrozaungerät wurde über die Fernbedienung ausgeschaltet. Wenn Sie glauben, Ihr Elektrozaungerät wird möglicherweise über die Fernbedienung eines Nachbarn gesteuert, und Sie besitzen selbst auch eine Fernbedienung, ändern Sie die Adresseneinstellung Ihres Elektrozaungeräts (siehe Benutzerhandbuch der Fernbedienung). Falls Sie keine Fernbedienung besitzen, bringen Sie das Elektrozaungerät zu einer zugelassenen Kundendienststelle, um die Fernsteuerungsfunktion abstellen zu lassen.

# Wartung

Das Weidezaungerät verfügt über eine doppelte bzw. verstärkte Isolierung, d. h. anstelle einer Geräteerdung kommen zwei Isolationssysteme zum Einsatz. Das Stromkabel eines doppelt isolierten Weidezaungeräts verfügt über keine Geräteerdung; das Weidezaungerät sollte auch nicht nachträglich mit einer Geräteerdung ausgestattet werden. Die Wartung eines doppelt isolierten Weidezaungeräts erfordert größte Sorgfalt und genaue Kenntnisse des Systems und darf daher nur von ausgebildetem Wartungspersonal durchgeführt werden. Ersatzteile, die in ein doppelt isoliertes Weidezaungerät eingebaut werden, müssen mit den auszutauschenden Teilen identisch sein. Ein doppelt isoliertes Weidezaungerät ist mit der Aufschrift DOUBLE INSULATION (doppelte Isolierung) bzw. DOUBLE INSULATED (doppelt isoliert) und/oder dem unten angeführten Symbol gekennzeichnet.



# Garantie

Für dieses Produkt besteht für einen festgelegten Zeitraum ab dem Kaufdatum eine Garantie auf Material- und Verarbeitungsfehler. Sollte ein Garantiefall eintreten, retournieren Sie bitte das Produkt mit Kaufbeleg an die Verkaufsstelle. Infos zur Gewährleistungsfrist und anderen geltenden Bestimmungen erhalten Sie bei der Verkaufsstelle oder unter [datamars.com](http://datamars.com)

---

## *Hinweis:*

- Für Unfälle oder Beschädigungen aufgrund von unbefugten Eingriffen, Veränderungen oder falscher Handhabung des Produktes einschließlich (jedoch nicht beschränkt auf) Modifizierungen, die nicht von Datamars oder einer zugelassenen Stelle vorgenommen wurden, wird keine Haftung übernommen.
  - Soweit gesetzlich zulässig ist diese Garantie exklusiv, nicht übertragbar und ersetzt alle anderen (expliziten oder impliziten) Garantien, Darstellungen und Bedingungen bezüglich dieses Produkts (wann immer diese auftreten), unabhängig davon, ob sich diese aus Vorschriften, Gesetzen, Handel, Gewohnheitsrecht oder anderweitig ableiten.
  - Die Produktgarantie ist nur in dem Land gültig, in dem das Produkt gekauft wurde. Garantieansprüche, die in anderen Ländern geltend gemacht werden, können dazu führen, dass die Reparatur vollständig zu Kosten des Eigentümers abgewickelt wird.
- 

**DIESE ANWEISUNGEN AUFBEWAHREN**

**DATAMARS**

# Notes

# Notes



